

EN 550 W 51 cm Hedge trimmer

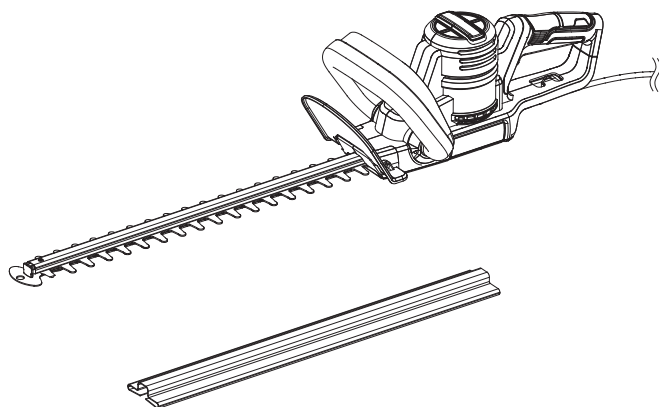

EN ORIGINAL INSTRUCTIONS

IMPORTANT - These instructions are for your safety. Please read through them thoroughly prior to handling the product and retain them for future reference.



V10725_5063022637680_MAND4_2425_RP0506E

MCB1177GHT
5063022637680
5063022637734

TTB1178GHT
5063022637024
5063022637833

EN Parts

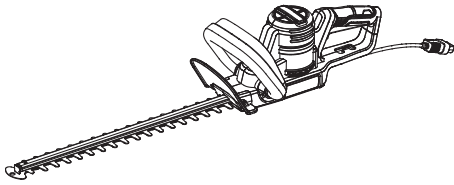

01. x1



02. x1

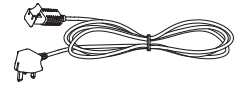

03. x1
(only for UK)

EN You will need

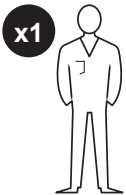

(items not supplied)

- Suitable personal protective equipment
- Suitable extension cord for outdoor use
- Suitable lubricant for blade
- Suitable wall mounting kits

EN Contents

EN	
Product description	3
Safety	3
Preparation	13
Assembly	14
Functions & Settings	17
Use	18
Care & maintenance	21
Guarantee	24
Declaration of conformity	27

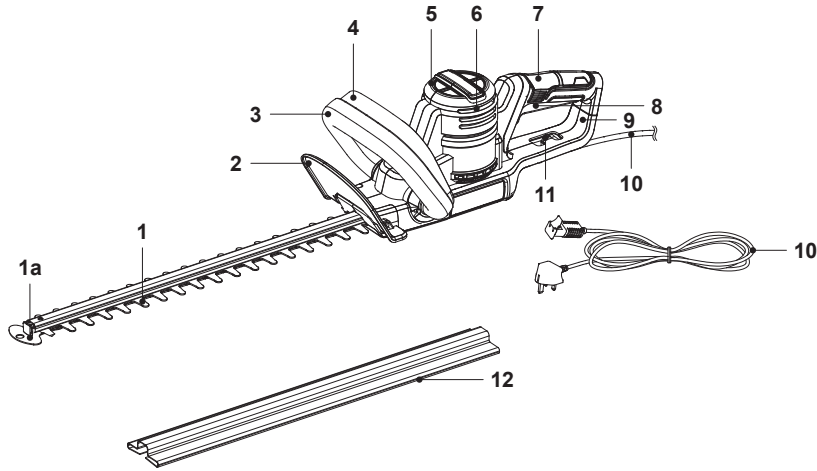

- | | | |
|-------------------------------------|------------------|--------------------------|
| 1. Cutting device (blade) | 4. Safety switch | 9. Rear safeguard |
| a. Blade tip protector | 5. Motor housing | 10. Power cord with plug |
| 2. Front safeguard
(pre-mounted) | 6. Air vents | 11. Cord retainer |
| 3. Front handle | 7. Rear handle | 12. Blade cover |
| | 8. On/off switch | |
-



EN Safety

General machine safety warnings



WARNING! READ ALL SAFETY WARNINGS, INSTRUCTIONS, ILLUSTRATIONS AND SPECIFICATIONS PROVIDED WITH THIS MACHINE. FAILURE TO FOLLOW ALL INSTRUCTIONS LISTED BELOW MAY RESULT IN ELECTRIC SHOCK, FIRE AND/OR SERIOUS INJURY. SAVE ALL WARNINGS AND INSTRUCTIONS FOR FUTURE REFERENCE.

THE TERM “MACHINE” IN THE WARNINGS REFERS TO YOUR MAINS-OPERATED (CORDED) MACHINE OR BATTERY-OPERATED (CORDLESS) MACHINE.

Work area safety

- **Keep work area clean and well lit.** Cluttered or dark areas invite accidents.
- **Do not operate machines in explosive atmospheres, such as in the presence of flammable liquids, gases or dust.** Machines create sparks which may ignite the dust or fumes.
- **Keep children and bystanders away while operating a machine.** Distractions can cause you to lose control.

Electrical safety

- **Machine plugs must match the outlet. Never modify the plug in any way. Do not use any adapter plugs with earthed (grounded) machines.** Unmodified plugs and matching outlets will reduce risk of electric shock.
- **Avoid body contact with earthed or grounded surfaces, such as pipes, radiators, ranges and refrigerators.** There is an increased risk of electric shock if your body is earthed or grounded.
- **Do not expose power tools to rain or wet conditions.** Water entering a power tool will increase the risk of electric shock.
- **Do not abuse the cord. Never use the cord for carrying, pulling or unplugging the machine. Keep cord away from heat, oil, sharp edges or moving parts.** Damaged or entangled cords increase the risk of electric shock.
- **When operating a machine outdoors, use an extension cord suitable for outdoor use.** Use of a cord suitable for outdoor use reduces the risk of electric shock.
- **If operating a machine in a damp location is unavoidable, use a residual current device (RCD) protected supply.** Use of an RCD reduces the risk of electric shock.

Personal safety

- **Stay alert, watch what you are doing and use common sense when operating a machine. Do not use a machine while you are tired or under the influence of drugs, alcohol or medication.** A moment of inattention while operating machines may result in serious personal injury.
- **Use personal protective equipment. Always wear eye protection.** Protective equipment such as a dust mask, non-skid safety shoes, hard hat or hearing protection used for appropriate conditions will reduce personal injuries.
- **Prevent unintentional starting. Ensure the switch is in the off- position before connecting to power source and/or battery pack, picking up or carrying the machine.** Carrying machines with your finger on the switch or energising machines that have the switch on invites accidents.
- **Remove any adjusting key or wrench before turning the machine on.** A wrench or a key left attached to a rotating part of the machine may result in personal injury.
- **Do not overreach. Keep proper footing and balance at all times.** This enables better control of the machine in unexpected situations.
- **Dress properly. Do not wear loose clothing or jewellery. Keep your hair and clothing away from moving parts.** Loose clothes, jewellery or long hair can be caught in moving parts.
- **If devices are provided for the connection of dust extraction and collection facilities, ensure these are connected and properly used.** Use of dust collection can reduce dust-related hazards.
- **Do not let familiarity gained from frequent use of machines allow you to become complacent and ignore machine safety principles.** A careless action can cause severe injury within a fraction of a second.

Machine use and care

- **Do not force the machine. Use the correct machine for your application.** The correct machine will do the job better and safer at the rate for which it was designed.
- **Do not use the machine if the switch does not turn it on and off.** Any machine that cannot be controlled with the switch is dangerous and must be repaired.
- **Disconnect the plug from the power source and/or remove the battery pack, if detachable, from the machine before making any adjustments, changing accessories, or storing machines.** Such preventive safety measures reduce the risk of starting the machine accidentally.
- **Store idle machines out of the reach of children and do not allow persons unfamiliar with the machine or these instructions to operate the machine.** Machines are dangerous in the hands of untrained users.
- **Maintain machines and accessories. Check for misalignment or binding of moving parts, breakage of parts and any other condition that may affect the machine's operation. If damaged, have the machine repaired before use.** Many accidents are caused by poorly maintained machines.
- **Keep cutting machines sharp and clean.** Properly maintained cutting machines with sharp cutting edges are less likely to bind and are easier to control.
- **Use the machine, accessories and tool bits etc. in accordance with these instructions, taking into account the working conditions and the work to be performed.** Use of the machine for operations different from those intended could result in a hazardous situation.
- **Keep handles and grasping surfaces dry, clean and free from oil and grease.** Slippery handles and grasping surfaces do not allow for safe handling and control of the machine in unexpected situations.

Service

- **Have your machine serviced by a qualified repair person using only identical replacement parts.** This will ensure that safety of the machine is maintained.

Hedge trimmer safety warnings

- **Keep all parts of the body away from the blade. Do not remove cut material or hold material to be cut when blades are moving.** Blades continue to move after the switch is turned off. A moment of inattention while operating the hedge trimmer may result in serious personal injury.
- **Carry the hedge trimmer by the handle with the blade stopped and taking care not to operate any power switch.** Proper carrying of the hedge trimmer will decrease the risk of inadvertent starting and resultant personal injury from the blades.
- **When transporting or storing the hedge trimmer, always fit the blade cover.** Proper handling of the hedge trimmer will decrease the risk of personal injury from the blades.
- **When clearing jammed material or servicing the unit, make sure all power switches are off and the power cord is disconnected.** Unexpected actuation of the hedge trimmer while clearing jammed material or servicing may result in serious personal injury.
- **Hold the hedge trimmer by insulated gripping surfaces only, because the blade may contact hidden wiring or its own cord.** Blades contacting a “live” wire may make exposed metal parts of the hedge trimmer “live” and could give the operator an electric shock.
- **Keep all power cords and cables away from cutting area.** Power cords or cables may be hidden in hedges or bushes and can be accidentally cut by the blade.
- **Do not use the hedge trimmer in bad weather conditions, especially when there is a risk of lightning.** This decreases the risk of being struck by lightning.
- **Wear ear protection.** Adequate protective equipment will reduce the risk of hearing loss.

- Check the hedge for foreign objects before operation, e.g. wire fences. Take care that the cutting device does not come into contact with wire or other metal objects.
- The machine should be supplied via a residual current device (RCD) with a tripping current of not more than 30 mA.
- Before use check the supply and extension cord for signs of damage or aging. If the cord becomes damaged during use, disconnect the cord from the supply immediately. **DO NOT TOUCH THE CORD BEFORE DISCONNECTING THE SUPPLY.** Do not use the machine if the cord is damaged or worn.
- Hold the hedge trimmer properly, e.g. with both hands if two handles are provided. Loss of control can cause personal injury.
- Always be sure of a safe and secure operating position, whilst using the machine. The hedge trimmer is intended to be used by the operator at ground level and not on ladders or any other unstable support.
- Never use the machine standing on steps or a ladder.
- Do not expose the machine to rain. Do not operate the machine on a wet hedge.
- Never operate the machine while people, especially children, or pets are nearby.
- Wear eye protection and slip-resistant foot protection and protective clothing at all times while operating the machine.
- Always ensure the safety guard supplied is fitted before using the machine. Never attempt to use an incomplete machine or one fitted with an unauthorized modification.
- Do not overload the machine.
- Always switch the machine off and disconnect it from the power supply (i.e. remove the plug from the power supply)
 - whenever leaving the machine unattended;
 - before clearing a blockage;
 - before checking, cleaning or working on the machine;
 - after striking a foreign object;
 - if the supply cord or the extension cord is entangled, damaged or cut;
 - whenever the machine starts vibrating abnormally.

- Always ensure that the air vents are kept clear of debris.
- Always be aware of your surroundings and stay alert for possible hazards of which you may not be aware due to the noise of the machine.
- The use of this machine may be restricted due to national regulations.

Health surveillance

All employees should be part of an employer's health surveillance scheme to help identify any vibration related diseases at an early stage, prevent disease progression and help employees stay in work.

Vibration and noise reduction

To reduce the impact of noise and vibration emission, limit the time of operation, use low-vibration and low-noise operating modes as well as wear personal protective equipment.

Take the following points into account to minimise the vibration and noise exposure risks:

- Only use the machine as intended by its design and these instructions.
- Ensure that the machine is in good condition and well maintained.
- Use correct attachments for the machine and ensure they are in good condition.
- Keep tight grip on the handles/grip surface.
- Maintain this machine in accordance with these instructions and keep it well lubricated (where appropriate).
- Plan your work schedule to spread any high vibration machine use across a longer period of time.
- Prolonged use of the product exposes the user to vibrations that can cause a range of conditions collectively known as hand-arm vibration syndrome (HAVS) e.g. fingers going white; as well as specific diseases such as carpal tunnel syndrome. To reduce this risk when using the product, always wear protective gloves and keep your hands warm.

Emergency

Familiarise yourself with the use of this machine by means of this instruction manual. Memorise the safety directions and follow them to the letter. This will help to prevent risks and hazards.

- **Always be alert when using this machine, so that you can recognise and handle risks early.** Fast intervention can prevent serious injury and damage to property.
- **Switch the machine off and disconnect the plug from the power supply if there are malfunctions.** Have the machine checked by a qualified professional and repaired, if necessary, before you operate it again.

Residual risks

Even if you are operating this machine in accordance with all the safety requirements, potential risks of injury and damage remain. The following dangers can arise in connection with the structure and design of this machine:

- Health defects resulting from vibration emission if the machine is being used over long periods of time or not adequately managed and properly maintained.
- Injuries and damage to property due to broken attachments or the sudden impact of hidden objects during use.
- Danger of injury and property damage caused by flying objects or poor machine accessories.



WARNING! THIS PRODUCT PRODUCES AN ELECTROMAGNETIC FIELD DURING OPERATION! THIS FIELD MAY UNDER SOME CIRCUMSTANCES INTERFERE WITH ACTIVE OR PASSIVE MEDICAL IMPLANTS! TO REDUCE THE RISK OF SERIOUS OR FATAL INJURY, WE RECOMMEND PERSONS WITH MEDICAL IMPLANTS TO CONSULT THEIR DOCTOR AND THE MEDICAL IMPLANT MANUFACTURER BEFORE OPERATING THIS PRODUCT!

Symbols

On the product, the rating label and within these instructions you will find among others the following symbols and abbreviations. Familiarise yourself with them to reduce hazards like personal injuries and damage to property.

V ~	Volt, (alternating voltage)	Hz	Hertz
/min or min ⁻¹	Per minute	W	Watt
n ₀	No-load speed	mm	Millimetre
cm	Centimetre	m	Metre
g	Gram	kg	Kilogram
dB(A)	Decibel (A-rated)	m/s ²	Metres per second squared



Lock / to tighten or secure.



Unlock / to loosen.



Read the instruction manual.



Note / Remark.



Caution / Warning.

yyWxx Manufacturing date code; year of manufacturing (20yy) and week of manufacturing (Wxx).



Always wear ear protection.



Always wear eye protection.



Wear a dust mask.



Wear protective gloves.



Wear protective, slip-resistant footwear.



Wear tight-fitted protective clothes.



Switch the machine off and disconnect it from the power supply before assembly, cleaning, adjustments, maintenance, storage and transportation.



Do not expose the machine to rain or wet conditions (moisture).



DANGER - Keep hands away from blade.



Remove plug from the mains immediately if the cable or extension cord is entangled, damaged or cut. **DON'T TOUCH THE CORD BEFORE DISCONNECTING THE SUPPLY.**



Objects thrown by the machine could hit the user or other bystanders. Always ensure that other people and pets remain at a safe distance from the machine when it is in operation. In general, children must not come near the area where the machine is.



Guaranteed sound power level value in 101 dB.



This product is of protection class II. That means it is equipped with enhanced or double insulation.



WEEE symbol. Waste electrical products should not be disposed of with household waste. Please recycle where facilities exist. Check with your Local Authority or local store for recycling advice.



The product complies with the applicable European directives and an evaluation method of conformity for these directives was done.

Technical specifications

General

> Rated voltage, frequency	: 230-240 V~, 50 Hz
> Rated power input	: 550 W
> Rated no-load speed n_0	: 3400 min ⁻¹
> Blade length	: 51 cm
> Max. cutting length	: 47.6 cm
> Tooth gap	: max. 20 mm
> Protection class	: II /
> Degree of protection	: IPX0
> Weight	: approx. 2.75 kg
> Length of power cord	: approx. 35 cm or 10 m
> Dimensions	: approx. 900 x 200 x 185 mm

Sound values

> Sound pressure level at operator's position L_{pA}	: 91.51 dB(A)
> Uncertainty K_{pA}	: 3 dB(A)
> Measured sound power level L_{WA}	: 99.51 dB(A)
> Uncertainty K_{WA}	: 1.43 dB(A)
> Guaranteed sound power level L_{WA}	: 101 dB(A)

Hand arm vibration values

> Front handle $a_{h,w}$: 2.96 m/s ²
> Rear handle $a_{h,w}$: 3.26 m/s ²
> Uncertainty K	: 1.5 m/s ²

The sound values have been determined according to noise test code given in EN 62841-1, EN 62841-4-2, using the basic standards EN ISO 11203 and EN ISO 3744.

The sound intensity level for the operator may exceed 80 dB(A) and ear protection measures are necessary. The declared vibration total values and the declared noise emission values have been measured in accordance with a standard test method (EN 62841-1, EN 62841-4-2) and may be used for comparing one product with another. They may also be used in a preliminary assessment of exposure.



WARNING! THE VIBRATION AND NOISE EMISSION DURING ACTUAL USE OF THE MACHINE CAN DIFFER FROM THE DECLARED TOTAL VALUE DEPENDING ON THE WAYS IN WHICH THE MACHINE IS USED ESPECIALLY WHAT KIND OF WORKPIECE IS PROCESSED.

THE NEED TO IDENTIFY SAFETY MEASURES TO PROTECT THE OPERATOR THAT ARE BASED ON AN ESTIMATION OF EXPOSURE IN THE ACTUAL CONDITIONS OF USE (TAKING ACCOUNT OF ALL PARTS OF THE OPERATING CYCLE SUCH AS THE TIMES WHEN THE MACHINE IS SWITCHED OFF AND WHEN IT IS RUNNING IDLE IN ADDITION TO THE TRIGGER TIME).

Rating label explanation

MCB1177GHT = Model number

MC = MAC Allister (brand name)

B = Voltage (230-240 V~)

1177 = Sequential code

GHT = Hedge trimmer

TTB1178GHT = Model number

TT = TITAN (brand name)

B = Voltage (230-240 V~)

1178 = Sequential code

GHT = Hedge trimmer

EN Preparation

Unpacking

1. Unpack all parts and lay them on a flat, stable surface.
2. Remove all packing materials and shipping devices if applicable.
3. Make sure the delivery contents are complete and free of any damage. If you find that parts are missing or show damage do not use the machine but contact your dealer. Using an incomplete or damaged machine represents a hazard to people and property.
4. Ensure that you have all the accessories and tools needed for assembly and operation. This also includes suitable personal protective equipment.



WARNING! THE MACHINE AND THE PACKAGING ARE NOT CHILDREN'S TOYS! CHILDREN MUST NOT PLAY WITH PLASTIC BAGS, SHEETS AND SMALL PARTS! THERE IS A DANGER OF CHOKING AND SUFFOCATION!

You will need

(items not supplied)

Suitable personal protective equipment
Suitable extension cord for outdoor use
Suitable lubricant for blade
Suitable wall mounting kits

(items supplied)

Front safeguard (pre-mounted) (2)
Blade cover (12)



NOTE: The accessories required depend on the intended application. Ask your dealer for advice.

EN Assembly



WARNING! BEFORE USING THE MACHINE, FAMILIARISE YOURSELF WITH THE OPERATING FEATURES READ THE ENTIRE INSTRUCTION MANUAL PAYING PARTICULAR ATTENTION TO THE SAFETY RULES AND OPERATING PROCEDURES.



DO NOT CONNECT THE MACHINE TO POWER SUPPLY BEFORE REMOVING THE BLADE COVER (12).

Blade cover

1. Remove the blade cover (12) from the cutting device (blade) (1) before operation (Fig. 1).
2. Keep the blade cover (12) safely.

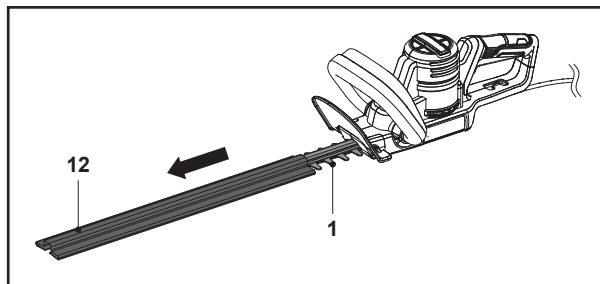

Fig. 1



NOTE: Always attach the blade cover (12) when the machine is not in use, for storage and transportation.

To attach the blade cover (12), align and push the blade cover (12) onto the cutting device (blade) (1).

Connection to power supply

(For products with EAN 5063022637734 or 5063022637833 which are equipped with short cable and EU plug)

For safety reasons the machine is equipped with a short power cord (10). Do not connect the product directly to the power supply using this power cord. A proper extension cord is required for operation. Observe the technical requirements for this machine when purchasing an extension cord.



NOTE: For your safety, it is required that the plug attached to this product is always connected to an extension cord! The extension cord must be suitable for outdoor use. The extension cord must, at the very minimum, be of type H05VV-F and have a cross-section of 1.0 mm². The total length of the cable cord should not exceed 50 metres. The socket for the power extension cord must be water splash-proof.

Completely unwind the extension cord.

Always check the plug, socket and extension cord and make sure they are in good condition before operation.

1. Double the extension cord back, about 20 cm from the end and lead the loop through the hole of the cord retainer (11) and hang the loop over the hook (Fig. 2, steps 1, 2).

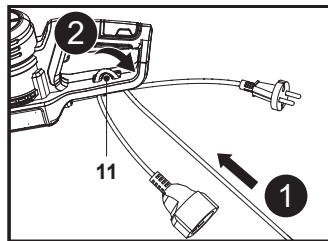

Fig. 2

2. Pull the extension cord over the cord retainer (11) and gently tug on the power cord (10) to ensure that it is firmly secured (Fig. 3).

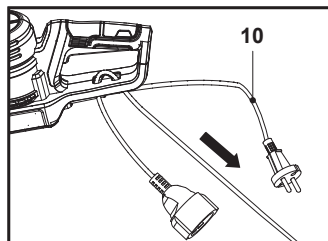

Fig. 3

3. Connect the power cord (10) to the socket of the extension cord (Fig. 4).

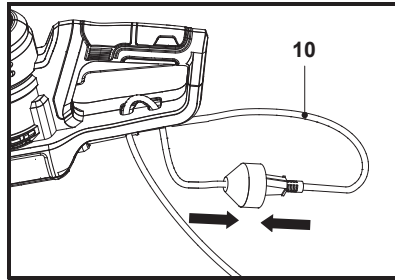

Fig. 4

4. Connect the plug of extension cord into a suitable power supply socket.



WARNING! CHECK THE VOLTAGE! THE POWER SUPPLY MUST BE 230-240 V ALTERNATING CURRENT. ALWAYS USE THE MACHINE VIA A RESIDUAL CURRENT DEVICE (RCD) WITH A TRIPPING CURRENT OF MAX. 30 MA.

5. Your machine is now ready to be used.

Connection to power supply

(For products EAN 5063022637680 or 5063022637024 which are equipped with 10 m long cable and BS plug)



NOTE: The machine is equipped with a power cord with the length of 10 m. If an additional extension cord is required for operation, observe the technical requirements for this product when purchasing an extension cord.

The extension cord must, at the very minimum, be of type H05VV-F and have a cross-section of 1.0 mm². The total length of the cable cord should not exceed 50 metres. The socket for the power extension cord must be water splash-proof.

Completely unwind the extension cord.

Always check the plug, socket and extension cord and make sure they are in good condition before operation.

1. Open the lid (C) of the plug socket (A) on power cord (10), then align the plug pins (B) with the slots of the plug socket (A) and press them together. Ensure proper assembly and then secure the lid (C) in position (Fig. 2, steps 1, 2).

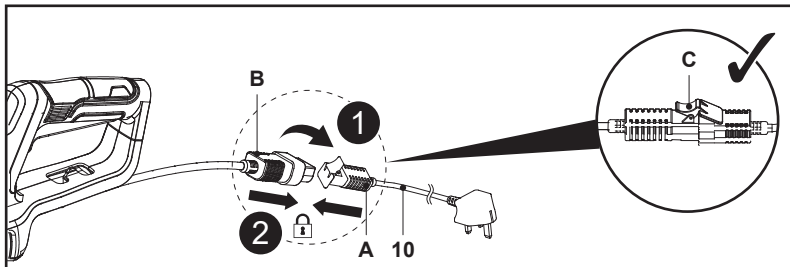

Fig. 2

2. Double the power cord (10) back, about 20 cm from the plug socket assembly and lead the loop through the hole of the cord retainer (11) and hang the loop over the hook (Fig. 3, steps 1, 2).

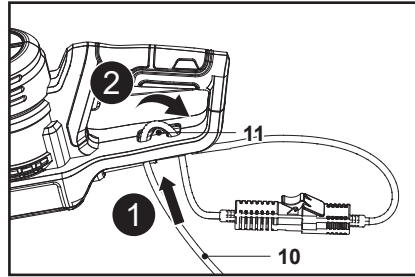

Fig. 3

3. Pull the power cord (10) over the cord retainer (11) and gently tug on the power cord (10) to ensure that it is firmly secured (Fig. 4).

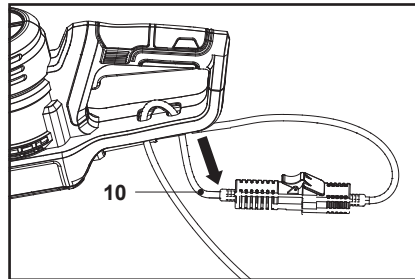

Fig. 4

4. Connect the UK plug with a suitable power supply socket.



WARNING! CHECK THE VOLTAGE! THE POWER SUPPLY MUST BE 230-240 V ALTERNATING CURRENT. ALWAYS USE THE MACHINE VIA A RESIDUAL CURRENT DEVICE (RCD) WITH A TRIPPING CURRENT OF MAX. 30 MA.

5. Your machine is now ready to be used.

EN Functions & Settings

Intended use

This electric hedge trimmer is designated with a rated power input of 550 Watts.

The product is intended for cutting and trimming of hedges, bushes and shrubs in domestic gardens.

The maximum cutting capacity must be observed. Do not cut branches exceeding the stated maximum capacity.

The use of this machine in case of rain or humid environment is prohibited.

For safety reasons it is essential to read the entire instruction manual before first operation and to observe all the instructions therein.

This machine is intended for private domestic use only, not for any commercial trade use. It must not be used for any purposes other than those described.

Switching on/off

1. Ensure the cutting device (blade) (1) does not touch any objects. Remove the blade cover (12) from the cutting device (blade) (1) before switching the machine on.
2. Hold the machine with one hand on the front handle (3) and the other hand on the rear handle (7).
3. Squeeze the safety switch (4) and hold it in position (Fig. 5, step 1).
4. Squeeze the on/off switch (8) to switch the machine on (Fig. 5, step 2).
5. Release either the on/off switch (8) or the safety switch (4) to switch the machine off.

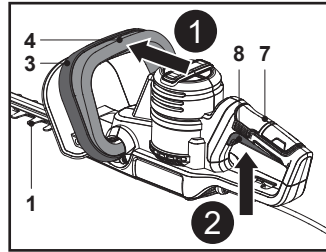

Fig. 5

EN Use

General operation

1. Check the machine, its power cord and plug as well as accessories for damage before each use. Do not use the machine if it is damaged or shows wear. Take care of any problem you find or have the machine checked by qualified specialist.
2. Double check that the accessories and attachments are properly secured.
3. Always hold the machine on its handles (3, 7). Keep the handles dry to ensure safe support.
4. The hedge trimmer is intended to be used by the operator at ground level and not on ladders or any other unstable support.
5. Ensure that the air vents (6) are always unobstructed and clear. Clean them if necessary with a soft brush. Blocked air vents may lead to overheating and damage the machine.
6. Switch the machine off immediately and disconnect it from the power supply if you are disturbed while working by other people entering the working area. Always let the machine come to complete stop before putting it down.
7. Do not overwork yourself. Take regular breaks to ensure you can concentrate on the work and have full control over the machine.



WARNING! ENSURE THE POWER CORD (10) OR THE EXTENSION CORD WILL NOT TOUCH THE CUTTING DEVICE (BLADE) (1) DURING OPERATING!

DANGER OF ELECTRIC SHOCK!

Trimming times

green leaf hedges
evergreens
conifers and other fast growing shrubs

June to October
April and August
every 6 - 8 weeks

Trimming



NOTE: Try to keep the cutting device angled at approximately 15° to the cutting surface.

1. Ensure that no people or animals are in the work area.
2. Cut and remove branches exceeding the cutting capacity of this product using a proper pruner before operation.
3. Always hold the product firmly with both hands on front handle (3) and the rear handle (7). Never operate this machine using only one hand.
4. Do not rush and do not attempt to cut too much with one stroke of the cutting device.
5. First cutting both sides from the bottom upwards to the top. This will prevent any of the cuttings falling into the path of the area still to be cut (Fig. 6).
6. After cutting the sides proceed to the top. Try to keep the cutting device angled at approximately 15° to the cutting surface (Fig. 7).

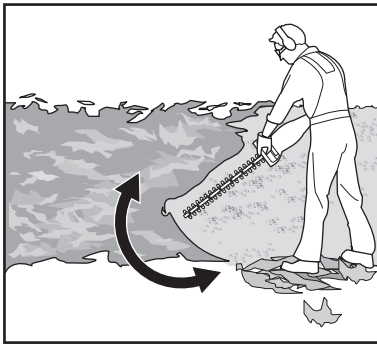

Fig. 6

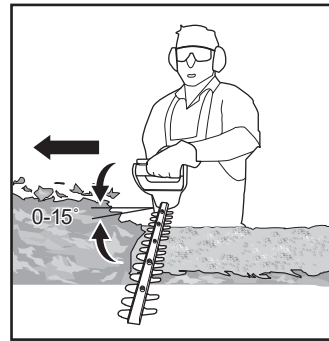

Fig. 7

7. When cutting wide hedges with the cutting area in sight move the cutting blade lightly through the cutting surface in a sweeping motion following the shape of the hedge or shrub. A slight tilt downwards of the cutting blade in the direction of motion is recommended for optimum cutting performance.
8. Cut in a number of stages to achieve a better result rather than trying to cut in one go if the area being cut is particularly long (Fig. 8); smaller cuttings will allow for easy composting.

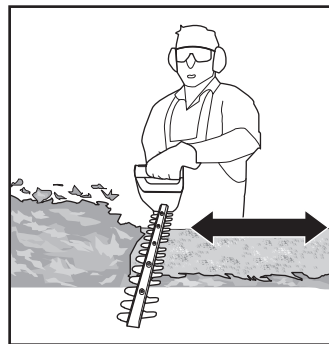

Fig. 8



NOTE: When shaping it is advisable to achieve a trapezoidal shape (Fig. 9). A trapezoidal cut corresponds to the natural growth of plants and results in optimal hedge growth, as it will expose more light to the lower end of the hedge.

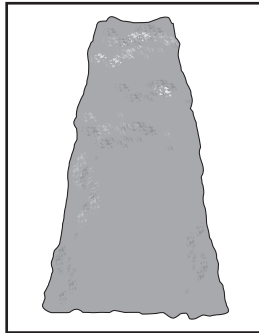

Fig. 9

9. Lubricate the internal surfaces of the blade if the cutting device (blade) (1) overheats during operation (Fig. 10).



WARNING! THIS OPERATION MUST ONLY BE PERFORMED WHEN THE BLADES HAVE STOPPED RUNNING AND THE PRODUCT IS SWITCHED OFF!

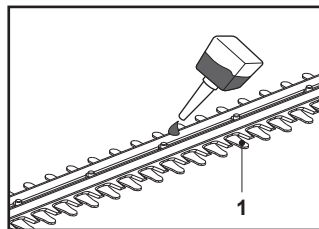

Fig. 10

After use

1. Switch the machine off, disconnect it from the power supply and let it cool down.
2. Attach the blade cover (12) as required.
3. Check, clean and store the machine as described below.

The golden rules for care



WARNING! ALWAYS SWITCH THE MACHINE OFF, DISCONNECT IT FROM THE POWER SUPPLY AND LET THE MACHINE COOL DOWN BEFORE PERFORMING INSPECTION, MAINTENANCE AND CLEANING WORK!



ONLY PERFORM CARE AND MAINTENANCE WORK ACCORDING TO THESE INSTRUCTIONS! ALL FURTHER WORKS MUST BE PERFORMED BY A QUALIFIED SPECIALIST!

1. Keep the machine clean. Remove debris from it after each use and before storage.
2. Regular and proper cleaning will help ensure safe use and prolong the life of the appliance.
3. Inspect the machine before each use for worn and damaged parts. Do not operate it if you find broken and worn parts.



WARNING! ONLY PERFORM REPAIRS AND MAINTENANCE WORK ACCORDING TO THESE INSTRUCTIONS! ALL FURTHER WORKS MUST BE PERFORMED BY A QUALIFIED SPECIALIST!

General cleaning

1. Clean the machine with a damp cloth and pH-neutral soap. Use a brush for areas that are hard to reach.
2. In particular clean the air vents after every use with a cloth and brush.
3. Remove stubborn dust with high pressure air (max. 3 bar).



NOTE: Do not use chemical, alkaline, abrasive or other aggressive detergents or disinfectants to clean this product as they might be harmful to its surfaces.

4. Check for any damage and wear. Repair damages in accordance with this instruction manual or take it to an authorised service centre before using the machine again.

Cutting device (blade)



WARNING! WEAR SAFETY GLOVES WHEN WORKING ON THE CUTTING DEVICE AND CLOSE TO IT! USE APPROPRIATE TOOLS TO REMOVE DEBRIS, E. G. A BRUSH OR WOODEN STICK! NEVER USE YOUR BARE



HANDS!

1. Keep the cutting device (blade) (1) clean and free of debris. Remove trimmings with a brush.
2. Apply a small amount of suitable lubricant on the cutting device (blade) to retain a good cutting performance (Fig. 10).

Repair

This machine does not contain any parts that can be repaired by the consumer. Contact an authorised service centre or a similarly qualified person to have it checked and repaired.

Power cord

If the supply cord of this power tool is damaged, it must be replaced by a specially prepared supply cord available through the service organization.

UK plug (for UK only)

If you need to replace the fitted plug, then follow the instructions below.

IMPORTANT: The wires in the mains lead are coloured in accordance as follows:

Blue - Neutral

Brown - Live

As the colours of the wire in the mains lead of this product may not correspond with the coloured marking identifying the terminals in your plug, proceed as follows. The wire, which is coloured blue, must be connected to the terminal, which is marked with N or coloured black. The wire, which is coloured brown, must be connected to the terminal, which is marked L or coloured red.

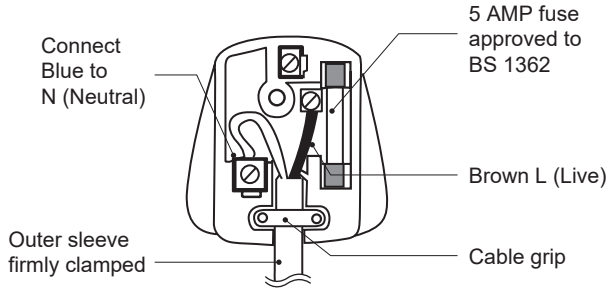

WARNING! NEVER CONNECT LIVE OR NEUTRAL WIRES TO THE EARTH TERMINAL OF THE PLUG, WHICH IS MARKED WITH E.

Only fit an approved 5 Amp BS 1363 or BS 1363/A plug and correctly rated 13 Amp BS 1362 fuse. If in doubt, consult a qualified electrician.



NOTE: If a moulded plug is fitted and has to be removed take great care in disposing of the plug and severed cable, it must be destroyed to prevent engaging into a socket.

Storage

1. Switch the machine off and disconnect it from the power supply.
2. Clean the machine as described above.
3. Attach the blade cover (12) onto the cutting device (blade) (1).
4. Store the machine and its accessories in a dark, dry, frost-free, well-ventilated place.
5. The machine can be hung on the wall through the hanging hole on the blade tip protector (1a) (Fig. 11).

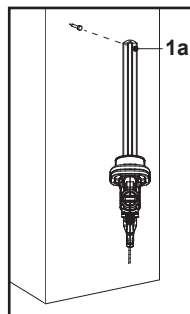

Fig. 11



WARNING! WALL MOUNTING KITS SHOULD HAVE SUFFICIENT STRENGTH TO HOLD THE WEIGHT OF THE MACHINE.

ENSURE THAT THERE IS NO WIRING OR PIPES IN THE WALL AT THE PROPOSED MOUNTING SITE. IF WIRING AND PIPES ARE LAID IN THE WALL, THEY MAY BE DAMAGED. CONTACT WITH WIRING CAN RESULT IN ELECTRIC SHOCK. THIS MAY RESULT IN SERIOUS INJURY TO PEOPLE AND DAMAGE TO PROPERTY.

6. Always store the machine in a place that is inaccessible to children. The ideal storage temperature is between 10 °C and 30 °C.
7. We recommend using the original package for storage or covering the machine with a suitable cloth or enclosure to protect it against dust.

Transportation

1. Switch the machine off, disconnect the plug from the power supply before transporting it anywhere.
2. Attach the blade cover (12) onto the cutting device (blade) (1).
3. Always transport the machine by its handles (3, 7).
4. Protect the machine from any heavy impact or strong vibrations which may occur during transportation in vehicles.
5. Secure the machine to prevent it from slipping or falling over, damage and injury.

Troubleshooting

Suspected malfunctions are often due to causes that the users can fix themselves. Therefore check the product using this section. In most cases the problem can be solved quickly.



WARNING! ONLY PERFORM THE STEPS DESCRIBED WITHIN THESE INSTRUCTIONS! ALL FURTHER INSPECTION, MAINTENANCE AND REPAIR WORK MUST BE PERFORMED BY AN AUTHORISED SERVICE CENTRE OR A SIMILARLY QUALIFIED SPECIALIST IF YOU CANNOT SOLVE THE PROBLEM YOURSELF!

Problem	Possible cause	Solution
1. Product does not start	1.1. Not connected to power supply	1.1. Connect to power supply
	1.2. Power cord or plug is defective	1.2. Check by a specialist electrician
	1.3. Other electrical defect to the product	1.3. Check by a specialist electrician
2. Product does not reach full power	2.1. Extension cord not suitable for operation with this product	2.1. Use a proper extension cord
	2.2. Power source (e. g. generator) has too low voltage	2.2. Connect to another power source
	2.3. Air vents are blocked	2.3. Clean the air vents
3. Unsatisfactory cutting result	3.1. Blade is worn / damaged	3.1. Replace with a new one
	3.2. Thickness of branches exceeds capacity	3.2. Only cut materials according to the product capacity

Problem	Possible cause	Solution
4. Excessive vibration or noise	4.1. Blade is dull / damaged	4.1. Replace with new one
	4.2. Bolts / nuts are loose	4.2. Tighten bolts / nuts

Recycling and disposal



This symbol is known as the 'Crossed-out Wheellie Bin Symbol'.

When this symbol is marked on a product or battery, it means that it should not be disposed of with your general household waste.

Some chemicals contained within electrical/electronic products or batteries can be harmful to health and the environment.

Only dispose of electrical/ electronic/battery items in separate collection schemes, which cater for the recovery and recycling of materials contained within.

Your co-operation is vital to ensure the success of these schemes and for the protection of the environment.

The product comes in a package that protects it against damage during shipping. Keep the package until you are sure that all parts have been delivered and the product is working properly. Recycle the package afterwards.

Guarantee

We take special care to select high quality materials and use manufacturing techniques that allow us to create products incorporating design and durability. This product has a manufacturer's guarantee of 2 years against manufacturing defects, from the date of purchase (if bought in store) or date of delivery (if bought online), at no additional cost for normal (non-professional or commercial) household use.

To make a claim under this guarantee, you must present your proof of purchase (such as a sales receipt, purchase invoice or other evidence admissible under applicable law), please keep your proof of purchase in a safe place. For this guarantee to apply, the product you purchased must be new, it will not apply to second hand or display products. Unless stated otherwise by applicable law, any replacement product issued under this guarantee will only be guaranteed until expiry of the original period guarantee period.

This guarantee covers product failures and malfunctions provided the product was used for the purpose for which it is intended and subject to installation, cleaning, care and maintenance in accordance with the information contained in these terms and conditions, in the user manual and standard practice, provided that standard practice does not conflict with the user manual.

This guarantee does not cover defects and damage caused by normal wear and tear or damage that could be the result of improper use, faulty installation or assembly, neglect, accident, misuse, or modification of the product. Unless stated otherwise by applicable law, this guarantee will not cover, in any case, ancillary costs (shipping, movement, costs of uninstalling and reinstalling, labour etc), or direct and indirect damage.

This guarantee does not cover defects and damage caused by or resulting from:

- Normal wear and tear
- Overload, misuse or neglect
- Repairs attempted by anyone other than an authorised agent
- Cosmetic damage
- Damage caused by foreign objects, substances or accidents
- Accidental damage or modification
- Failure to follow manufacturer's guidelines
- Loss of use of the goods

If the product is defective, we will, within a reasonable time, repair, replace, refund, service or provide spare parts.

Rights under this guarantee are enforceable in the country in which you purchased this product. Guarantee related queries should be addressed to the store you purchased this product from.

The guarantee is in addition to and does not affect your statutory rights.

**IMPORTANT - RETAIN THIS INFORMATION
FOR FUTURE REFERENCE:
READ CAREFULLY**

Customer care and technical helpline

A better way to repair your tools

Kingfisher takes special care in creating high-quality garden power tools that are designed to last. But if a fault develops with your garden power tool and you need to claim under the guarantee, the Customer Care and Technical Helpline can support with technical assistance or if required, arrange a free courier collection from your home, assess your garden power tool for fault, repair it, and return it.

Deciding to repair your product rather than buying a replacement and adding to the mountain of waste is a more sustainable choice and you will be doing your bit for the environment.

How does it work?



i * **NOTE:** Before collection, all fuel must be removed from petrol powered machines.

Get in touch

If you need help or more information, please contact the Customer Care and Technical Helpline:

UK 0330 678 3077

ROI 1 800 365 800

Opening hours are Monday – Friday, 8 am-5 pm

Availability of spare parts

Contact the customer service helpline for assistance or visit www.kingfishersparses.com

For assistance contact the customer services helpline:

UK 0330 678 3077 uk@kingfisherservice.com

ROI 1 800 365 800 eire@kingfisherservice.com

Further information about this product can also be found at:

www.kingfisher.com/products





(EN) EU DECLARATION OF CONFORMITY
(FR) DÉCLARATION UE DE CONFORMITÉ
(PL) DEKLARACJA ZGODNOŚCI UE
(RO) DECLARAȚIA DE CONFORMITATE UE
(ES) DECLARACIÓN UE DE CONFORMIDAD
(PT) DECLARAÇÃO DE CONFORMIDADE UE

Product/Produit/Produkt/Produsul/Producto/Produto

- 550 W 51 cm Hedge trimmer / Taille-haie 550 W 51 cm / Nożyce do żywopłotu 550 W 51 cm / Foarfecă pentru tuns gard viu, 550 W, 51 cm / Cortasetos de 550 W y 51 cm / Aparador de sebes de 550 W com 51 cm
- MCB1177GHT / TTB1178GHT
- SN: 000001-999999

Name and address of the manufacturer or his authorised representative:

Nom et adresse du fabricant ou de son mandataire:

Nazwa i adres producenta lub jego upoważnionego przedstawiciela:

Denumirea și adresa producătorului sau a reprezentantului său autorizat:

Nombre y dirección del fabricante o de su representante autorizado:

Nome e endereço do fabricante ou do respetivo mandatário:

Kingfisher International Products B.V.,
Rapenburgerstraat 175E,
1011 VM Amsterdam,
The Netherlands

This declaration of conformity is issued under the sole responsibility of the manufacturer.

La présente déclaration de conformité est établie sous la seule responsabilité du fabricant.

Niniejsza deklaracja zgodności wydana zostaje na wyłączną odpowiedzialność producenta.

Prezenta declarație de conformitate este emisă pe răspunderea exclusivă a producătorului.

La presente declaración de conformidad se expide bajo la exclusiva responsabilidad del fabricante.

A presente declaração de conformidade é emitida sob a exclusiva responsabilidade do fabricante.

Object of the declaration/Objet de la declaration/Przedmiot deklaracji/Obiectul declarației/Objeto de la declaración/Objeto da declaração

Product/Produit/Produkt/Produsul/Producto/Produto	Model/Modèle/Model/Modelul/Modelo/Modelo	EAN
550 W 51 cm Hedge trimmer / Taille-haie 550 W 51 cm / Nożyce do żywopłotu 550 W 51 cm / Foarfecă pentru tuns gard viu, 550 W, 51 cm / Cortasetos de 550 W y 51 cm / Aparador de sebes de 550 W com 51 cm	MCB1177GHT / TTB1178GHT	5063022637680 5063022637734 5063022637024 5063022637833

The object of the declaration described above is in conformity with the relevant Union harmonisation legislation:

L'objet de la déclaration décrit ci-dessus est conforme à la législation d'harmonisation de l'Union applicable:

Wymieniony powyżej przedmiot niniejszej deklaracji jest zgodny z odnośnymi wymaganiami unijnego prawodawstwa harmonizacyjnego:

Obiectul declarației descris mai sus este în conformitate cu legislația relevantă de armonizare a Uniunii:

El objeto de la declaración descrita anteriormente es conforme con la legislación de armonización pertinente de la Unión:

O objeto da declaração acima descrito está em conformidade com a legislação de harmonização da União aplicável:

2006/42/EC as amended Machinery Directive
2014/30/EU as amended Directive Electromagnetic compatibility
2011/65/EU, (EU) 2015/863 as amended Directive Restriction of the use of certain hazardous substances in electrical and electronic equipment
2012/19/EU as amended Waste Electrical and Electronic Equipment (WEEE)
Regulation (EC) No 1907/2006, concerning the Registration, Evaluation, Authorization and Restriction of Chemicals (REACH)

References to the relevant harmonised standards used or references to the other technical specifications in relation to which conformity is declared:

Références des normes harmonisées pertinentes appliquées, y compris la date de celles-ci, ou des autres spécifications techniques, y compris la date de celles-ci, par rapport auxquelles la conformité est déclarée:

Odwołania do odnośnych norm zharmonizowanych, które zastosowano, wraz z datą normy, lub do innych specyfikacji technicznych, wraz z datą specyfikacji, w odniesieniu do których deklarowana jest zgodność:

Trimiteri la standardele armonizate relevante folosite, inclusiv data standardului, sau trimiteri la celelalte specificații tehnice, inclusiv data specificațiilor, în legătură cu care se declară conformitatea:

Referencias a las normas armonizadas pertinentes utilizadas, incluidas las fechas de las normas, o referencias a las otras especificaciones técnicas, incluidas las fechas de las especificaciones, respecto a las cuales se declara la conformidad:

Referências às normas harmonizadas aplicáveis utilizadas, incluindo a data da norma, ou às outras especificações técnicas, incluindo a data da especificação, em relação às quais é declarada a conformidade:

EN 62841-1:2015+A11
EN 62841-4-2:2019+A1+A11
EN IEC 55014-1:2021
EN IEC 55014-2:2021
EN IEC 61000-3-2:2019+A1
EN 61000-3-3:2013+A1+A2
EN ISO 3744:2010

Authorised signatory and technical file holder / signataire et responsable de la documentation technique
authorisé / podmiot uprawniony do wystawienia i adres przechowywania dokumentacji technicznej /
semnatar autorizat și deținător al dosarului tehnic / firmante autorizado y titular del expediente tecnico /
signatário autorizado e detentor da ficha técnica

Kingfisher International Products B.V.,
Rapenburgerstraat 175E,
1011 VM Amsterdam,
The Netherlands



David Awe
Group Quality Director

: [06/20/2025]

Manufacturer:

UK Manufacturer:

Kingfisher International Products Limited,
1 Paddington Square, London, W2 1GG,
United Kingdom

EU Manufacturer:

Kingfisher International Products B.V.,
Rapenburgerstraat 175E,
1011 VM Amsterdam,
The Netherlands

EN www.diy.com
www.screwfix.com
www.screwfix.ie

**To view instruction manuals online,
visit www.kingfisher.com/products**

FR Taille-haie 550 W
51 cm

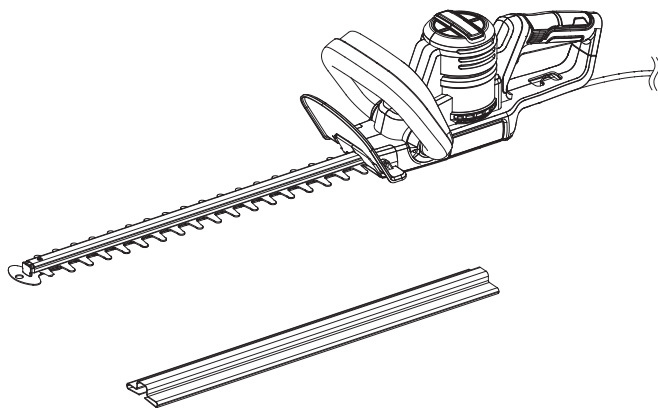

FR INSTRUCTIONS D'ORIGINE

IMPORTANT - Ces consignes concernent votre sécurité.
Merci de les lire attentivement avant de manipuler le produit et de les conserver pour référence.



V10825_5063022637680_MAND4_2425_RP0506E

MCB1177GHT
5063022637680
5063022637734
TTB1178GHT
5063022637024
5063022637833

FR Pièces

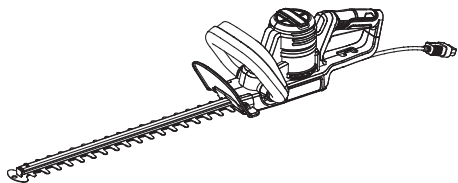

01. x1



02. x1

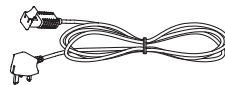

03. x1
(uniquement pour le Royaume-Uni)

FR Vous aurez besoin de



(éléments non fournis)

- Équipement de protection individuelle adapté
- Rallonge adaptée à un usage en extérieur
- Lubrifiant adapté pour la lame
- Kits de montage mural adaptés

FR Table des matières

FR	
Description du produit	3
Sécurité	4
Préparation	15
Montage	16
Fonctions et réglages	19
Utilisation	20
Entretien et maintenance	23
Garantie	26
Déclaration de conformité	28

FR Description du produit

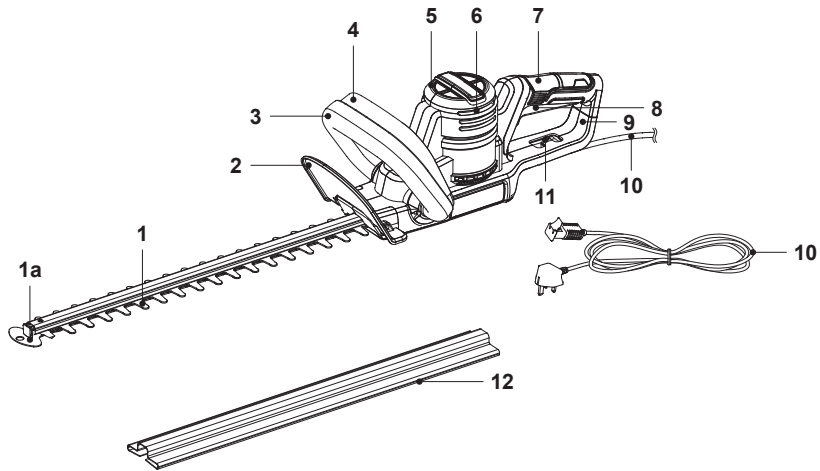

- | | |
|---------------------------------|--------------------------------------|
| 1. Dispositif de coupe (lame) | 7. Poignée arrière |
| a. Protection d'embout de lame | 8. Interrupteur Marche/Arrêt |
| 2. Protection avant (prémontée) | 9. Protection arrière |
| 3. Poignée avant | 10. Cordon d'alimentation avec fiche |
| 4. Interrupteur de sécurité | 11. Support de câble |
| 5. Carter moteur | 12. Protège-lame |
| 6. Ouvertures d'aération | |
-



Avertissements de sécurité généraux pour la machine



AVERTISSEMENT ! LIRE TOUS LES AVERTISSEMENTS DE SÉCURITÉ, LES INSTRUCTIONS, LES ILLUSTRATIONS ET LES SPÉCIFICATIONS FOURNIS AVEC CETTE MACHINE. NE PAS SUIVRE LES INSTRUCTIONS ENUMEREES CI-DESSOUS PEUT PROVOQUER UN CHOC ELECTRIQUE, UN INCENDIE ET/OU UNE BLESSURE SERIEUSE.

CONSERVER TOUS LES AVERTISSEMENTS ET TOUTES LES INSTRUCTIONS POUR POUVOIR S'Y REPORTER ULTERIEUREMENT.

LE TERME «MACHINE» DANS LES AVERTISSEMENTS FAIT REFERENCE A VOTRE MACHINE ALIMENTE PAR LE SECTEUR (AVEC CORDON D'ALIMENTATION) OU VOTRE MACHINE FONCTIONNANT SUR BATTERIE (SANS CORDON D'ALIMENTATION).

Sécurité de la zone de travail

- **Conserver la zone de travail propre et bien éclairée.** Les zones en désordre ou sombres sont propices aux accidents.
- **Ne pas faire fonctionner les machines en atmosphère explosive, par exemple en présence de liquides inflammables, de gaz ou de poussières.** Les machines produisent des étincelles qui peuvent enflammer les poussières ou les fumées.
- **Maintenir les enfants et les personnes présentes à l'écart pendant l'utilisation de la machine.** Les distractions peuvent vous faire perdre le contrôle de la machine.

Sécurité électrique

- **Il faut que les fiches de la machine soient adaptées au socle. Ne jamais modifier la fiche de quelque façon que ce soit. Ne pas utiliser d'adaptateurs avec des machines à branchement de terre.** Des fiches non modifiées et des socles adaptés réduisent le risque de choc électrique.
- **Éviter tout contact du corps avec des surfaces reliées à la terre telles que les tuyaux, les radiateurs, les cuisinières et les réfrigérateurs.** Il existe un risque accru de choc électrique si votre corps est relié à la terre.
- **Ne pas exposer les machines à la pluie ou à des conditions humides.** La pénétration d'eau à l'intérieur d'une machine augmente le risque de choc électrique.
- **Ne pas maltraiter le cordon. Ne jamais utiliser le cordon pour porter, tirer ou débrancher la machine. Maintenir le cordon à l'écart de la chaleur, du lubrifiant, des arêtes vives ou des parties en mouvement.** Des cordons endommagés ou emmêlés augmentent le risque de choc électrique.
- **Lorsqu'on utilise une machine à l'extérieur, utiliser un prolongateur adapté à l'utilisation extérieure.** L'utilisation d'un cordon adapté à l'utilisation extérieure réduit le risque de choc électrique.
- **Si l'usage d'une machine dans un emplacement humide est inévitable, utiliser une alimentation protégée par un dispositif à courant différentiel résiduel (RCD).** L'usage d'un RCD réduit le risque de choc électrique.

Sécurité des personnes

- **Rester vigilant, regarder ce que vous êtes en train de faire et faire preuve de bon sens dans votre utilisation de la machine. Ne pas utiliser une machine lorsque vous êtes fatigué ou sous l'emprise de drogues, de l'alcool ou de médicaments.** Un moment d'inattention en cours d'utilisation d'une machine peut entraîner des blessures graves.

- **Utiliser un équipement de protection individuelle. Toujours porter une protection pour les yeux.** Les équipements de protection individuelle tels que les masques contre les poussières, les chaussures de sécurité antidérapantes, les casques ou les protections auditives utilisés pour les conditions appropriées réduisent les blessures.
- **Éviter tout démarrage intempestif. S'assurer que l'interrupteur est en position arrêt avant de brancher la machine au secteur et/ou au bloc de batteries, de la ramasser ou de la porter.** Porter les machines en ayant le doigt sur l'interrupteur ou brancher des machines dont l'interrupteur est en position marche est source d'accidents.
- **Retirer toute clé de réglage avant de mettre la machine en marche.** Une clé laissée fixée sur une partie tournante de la machine peut donner lieu à des blessures.
- **Ne pas se précipiter. Garder une position et un équilibre adaptés à tout moment.** Cela permet un meilleur contrôle de la machine dans des situations inattendues.
- **S'habiller de manière adaptée. Ne pas porter de vêtements amples ou de bijoux. Garder les cheveux et les vêtements à distance des parties en mouvement.** Des vêtements amples, des bijoux ou les cheveux longs peuvent être pris dans des parties en mouvement.
- **Si des dispositifs sont fournis pour le raccordement d'équipements pour l'extraction et la récupération des poussières, s'assurer qu'ils sont connectés et correctement utilisés.** Utiliser des collecteurs de poussière peut réduire les risques dus aux poussières.
- **Rester vigilant et ne pas négliger les principes de sécurité de la machine sous prétexte que vous avez l'habitude de l'utiliser.** Une fraction de seconde d'inattention peut provoquer une blessure grave.

Utilisation et entretien de la machine

- **Ne pas forcer la machine. Utiliser la machine adaptée à votre application.** La machine adaptée réalise mieux le travail et de manière plus sûre au régime pour lequel elle a été construite.

- **Ne pas utiliser la machine si l'interrupteur ne permet pas de passer de l'état de marche à arrêt et inversement.**
Toute machine qui ne peut pas être commandée par l'interrupteur est dangereuse et il faut la réparer.
- **Débrancher la fiche de la source d'alimentation et/ou enlever le bloc de batteries, s'il est amovible, avant tout réglage, changement d'accessoires ou avant de ranger la machine.**
De telles mesures de sécurité préventives réduisent le risque de démarrage accidentel de la machine.
- **Conserver les machines à l'arrêt hors de la portée des enfants et ne pas permettre à des personnes ne connaissant pas la machine ou les présentes instructions de la faire fonctionner.** Les machines sont dangereuses entre les mains d'utilisateurs novices.
- **Observer la maintenance des machines et des accessoires. Vérifier qu'il n'y a pas de mauvais alignement ou de blocage des parties mobiles, des pièces cassées ou toute autre condition pouvant affecter le fonctionnement de la machine. En cas de dommages, faire réparer la machine avant de l'utiliser.** De nombreux accidents sont dus à des machines mal entretenues.
- **Garder affûtés et propres les machines permettant de couper.** Des machines destinées à couper correctement entretenues avec des pièces coupantes tranchantes sont moins susceptibles de bloquer et sont plus faciles à contrôler.
- **Utiliser la machine, les accessoires et les lames etc., conformément à ces instructions, en tenant compte des conditions de travail et du travail à réaliser.** L'utilisation de la machine pour des opérations différentes de celles prévues peut donner lieu à des situations dangereuses.
- **Il faut que les poignées et les surfaces de préhension restent sèches, propres et dépourvues d'huiles et de graisses.**
Des poignées et des surfaces de préhension glissantes rendent impossibles la manipulation et le contrôle en toute sécurité de la machine dans les situations inattendues.

Maintenance et entretien

- **Faire entretenir la machine par un réparateur qualifié utilisant uniquement des pièces de rechange identiques.** Cela assure le maintien de la sécurité de la machine.

Avertissements de sécurité relatifs au taille-haie

- **Maintenir toutes les parties du corps à distance de la lame. Ne pas retirer les éléments coupés ou tenir les éléments à couper quand les lames fonctionnent.** Les lames continuent de tourner après que l'interrupteur est mis en position d'arrêt. Un moment d'inattention pendant l'utilisation du taille-haie peut entraîner des blessures graves.
- **Porter le taille-haie par la poignée avec la lame arrêtée et en prenant soin de ne pas actionner d'interrupteur d'alimentation.** Un transport approprié du taille-haie réduit le risque de démarrage intempestif et de blessures dues aux lames.
- **Toujours installer le protège-lame avant de transporter ou de ranger le taille-haie.** Une manipulation appropriée du taille-haie réduit le risque de se blesser avec les lames.
- **Lors du retrait de matériaux coincés ou de l'entretien de la machine, s'assurer que tous les interrupteurs d'alimentation sont éteints et que le cordon d'alimentation est débranché.** L'actionnement inopiné du taille-haie lors du retrait des matériaux coincés ou de l'entretien peut entraîner des blessures graves.
- **Tenir le taille-haie uniquement par ses surfaces de préhension isolantes, car la lame peut entrer en contact avec des câbles cachés ou avec le cordon.** Les lames entrant en contact avec un fil « sous tension » peuvent mettre les parties métalliques exposées du taille-haie « sous tension » et provoquer un choc électrique pour l'opérateur.
- **Tenir tous les cordons d'alimentation et les câbles à l'écart de la zone de coupe.** Des cordons d'alimentation ou des câbles peuvent être cachés dans les haies ou les buissons, et être accidentellement coupés par la lame.

- **Ne pas utiliser le taille-haie par mauvais temps, en particulier en cas de risque de foudre.** Cela réduit le risque d'être frappé par la foudre.
- **Porter un casque antibruit.** Un équipement de protection adéquat réduit le risque de perte auditive.
- Avant toute utilisation, vérifier que la haie ne cache aucun corps étranger, par exemple des clôtures métalliques. Veiller à ce que le dispositif de coupe n'entre pas en contact avec des fils ou d'autres objets métalliques.
- La machine doit être alimentée par l'intermédiaire d'un dispositif différentiel à courant résiduel (RCD) avec un courant de déclenchement maximal de 30 mA.
- Avant d'utiliser le produit, vérifier si le câble d'alimentation et la rallonge sont endommagés ou usés. Si le cordon s'abîme pendant l'utilisation, le débrancher immédiatement de l'alimentation. **NE PAS TOUCHER LE CORDON AVANT DE L'AVOIR DÉBRANCHÉ DE L'ALIMENTATION.** Ne pas utiliser la machine si le cordon est endommagé ou usé.
- Tenir le taille-haie correctement, par exemple avec les deux mains si deux poignées sont fournies. Une perte de contrôle peut entraîner des blessures.
- Toujours s'assurer d'une position de fonctionnement sûre et sécurisée lors de l'utilisation de la machine. Le taille-haie est conçu pour être utilisé par l'opérateur au niveau du sol, et non sur des échelles ou tout autre support instable.
- Ne jamais utiliser la machine debout sur une échelle ou un escabeau.
- Ne pas exposer la machine à la pluie. Ne pas utiliser la machine sur une haie humide.
- Ne jamais faire fonctionner la machine en présence de personnes, en particulier d'enfants, ou d'animaux à proximité.
- Toujours porter des lunettes de protection, des chaussures de sécurité antidérapantes et des vêtements de protection lors de l'utilisation de la machine.
- Toujours s'assurer que la protection fournie est installée avant d'utiliser la machine. Ne jamais tenter d'utiliser une machine incomplète ou assemblée avec des pièces non conformes.

- Ne pas surcharger la machine.
- Toujours éteindre la machine et la débrancher de l'alimentation (c'est-à-dire débrancher la fiche de l'alimentation)
 - avant de laisser la machine sans surveillance ;
 - avant de débloquer la machine ;
 - avant de contrôler, de nettoyer la machine ou d'intervenir sur celle-ci ;
 - après avoir heurté un corps étranger ;
 - si le cordon d'alimentation ou la rallonge sont emmêlés, endommagés ou coupés ;
 - si la machine vibre anormalement.
- Toujours s'assurer que les ouvertures d'aération sont exemptes de débris.
- Toujours tenir compte de la zone environnante et rester attentif aux risques éventuels inaudibles du fait du bruit de la machine.
- L'utilisation de cette machine peut être limitée en raison des réglementations nationales.

Surveillance médicale

Tous les employés doivent suivre un programme de surveillance médicale de l'employeur pour permettre d'identifier à un stade précoce les éventuelles affections liées aux vibrations, et ainsi empêcher l'évolution de la maladie et aider les employés à poursuivre leur travail.

Réduction du bruit et des vibrations

Pour réduire l'impact des émissions sonores et des vibrations, limiter le temps d'utilisation, utiliser les modes de fonctionnement à faibles vibrations et silencieux, et porter un équipement de protection individuelle.

Prendre les points suivants en compte pour réduire les risques d'exposition aux vibrations et au bruit :

- Toujours utiliser la machine conformément à l'usage pour lequel elle a été conçue et conformément à ces instructions.
- S'assurer que la machine est en bon état et bien entretenue.

- Utiliser les accessoires adaptés à la machine et s'assurer qu'ils sont en bon état.
- Tenir fermement les poignées/la surface de préhension.
- Entretenir cette machine conformément aux présentes instructions et maintenir une bonne lubrification (le cas échéant).
- Organiser l'emploi du temps pour répartir l'utilisation d'une machine à fortes vibrations sur une période prolongée.
- Une utilisation prolongée du produit expose l'utilisateur à des vibrations pouvant causer une série de troubles physiques connus sous le nom de maladie des vibrations (HAVS) (par exemple, les doigts deviennent blancs), de même que certaines maladies telles que le syndrome du canal carpien. Pour réduire ce risque lors de l'utilisation du produit, toujours porter des gants de protection et garder les mains au chaud.

En cas d'urgence

Se familiariser avec l'utilisation de cette machine à l'aide de ce manuel d'instructions. Mémoriser les consignes de sécurité et les suivre à la lettre. Cela aidera à prévenir les risques et dangers.

- **Toujours rester vigilant lors de l'utilisation de cette machine, de façon à reconnaître et à gérer rapidement les risques.** Une intervention rapide permet d'éviter des blessures graves et des dégâts matériels.
- **Éteindre la machine et débrancher la fiche de l'alimentation en cas de dysfonctionnement.** Faire vérifier la machine par un professionnel qualifié et la faire réparer, si nécessaire, avant de l'utiliser à nouveau.

Risques résiduels

Même en cas d'utilisation de cette machine conformément à toutes les exigences de sécurité, des risques de blessures et de dommages demeurent. Les dangers suivants peuvent survenir en relation avec la structure et la conception de cette machine :



- Problèmes de santé résultant de l'émission de vibrations si la machine est utilisée sur de longues périodes ou si elle n'est pas utilisée et entretenue correctement.
- Blessures et dommages matériels dus à des outils cassés ou à l'impact soudain d'objets cachés pendant l'utilisation.
- Risque de blessures et de dommages matériels causés par des projections d'objets ou par l'utilisation d'accessoires inadaptés.



AVERTISSEMENT ! CE PRODUIT GÉNÈRE UN CHAMP ÉLECTROMAGNÉTIQUE DURANT LE FONCTIONNEMENT ! CE CHAMP PEUT DANS CERTAINS CAS NUIRE À DES IMPLANTS MÉDICAUX ACTIFS OU PASSIFS ! POUR RÉDUIRE LE RISQUE DE BLESSURES GRAVES, VOIRE MORTELLES, NOUS RECOMMANDONS AUX PERSONNES AYANT DES IMPLANTS MÉDICAUX DE CONSULTER LEUR MÉDECIN ET LE FABRICANT DE L'IMPLANT MÉDICAL AVANT D'UTILISER CE PRODUIT !

Symboles

Sur le produit, sur la plaque signalétique et dans les présentes instructions, se trouvent entre autres les symboles et abréviations suivants. Se familiariser avec ceux-ci afin de réduire les risques de blessures et de dommages matériels.

V ~	Volt (tension alternative)	Hz	Hertz
/min ou min ⁻¹	Par minute	W	Watt
n ₀	Vitesse à vide	mm	Millimètre
cm	Centimètre	m	Mètre
g	Gramme	kg	Kilogramme
dB(A)	Décibel (pondéré A)	m/s ²	Mètres par seconde carrée
	Verrouiller/serrer ou fixer.		Déverrouiller/desserrer.



Lire le manuel d'instructions.



Remarque.



Attention/Avertissement.

yy\Wxx

Code de date de fabrication : année de fabrication (20yy) et semaine de fabrication (Wxx).



Toujours porter un casque antibruit.



Toujours porter des lunettes de protection.



Porter un masque antipoussière.



Porter des gants de protection.



Porter des chaussures de sécurité antidérapantes.



Porter des vêtements de protection ajustés.



Mettre la machine hors tension et la débrancher de l'alimentation électrique avant l'assemblage, le nettoyage, les réglages, la maintenance, le rangement et le transport.



Ne pas exposer la machine à la pluie ou à des conditions d'humidité.



DANGER - Ne pas approcher les mains de la lame.



Débrancher immédiatement la fiche de l'alimentation secteur si le câble ou la rallonge sont emmêlés, endommagés ou coupés. **NE PAS TOUCHER LE CORDON AVANT DE L'AVOIR DÉBRANCHÉ DE L'ALIMENTATION.**



Des objets projetés par la machine peuvent heurter l'utilisateur ou les personnes présentes. Toujours s'assurer que les personnes présentes et les animaux de compagnie restent à une distance sûre de la machine lorsqu'elle fonctionne. En général, les enfants ne doivent pas s'approcher de la zone dans laquelle se trouve la machine.



Niveau de puissance acoustique garanti : 101 dB.



Ce produit appartient à la catégorie de protection II. Cela signifie qu'il est équipé d'une isolation renforcée ou double.



Symbole DEEE. Les produits électriques usagés ne doivent pas être mis au rebut avec les déchets ménagers. Recycler le produit si des installations sont prévues à cet effet. Se renseigner auprès des autorités locales ou du magasin pour plus d'informations sur le recyclage.



Le produit est conforme aux directives européennes en vigueur et une procédure d'évaluation de la conformité à ces directives a été effectuée.

Caractéristiques techniques

Généralités

> Tension nominale, fréquence	: 230-240 V~, 50 Hz
> Puissance nominale	: 550 W
> Vitesse nominale à vide n_0	: 3400 min ⁻¹
> Longueur de la lame	: 51 cm
> Longueur de coupe max.	: 47,6 cm
> Espace entre les dents	: max. 20 mm
> Classe de protection	: II / 
> Indice de protection	: IPX0
> Poids	: env. 2,75 kg
> Longueur du cordon d'alimentation	: env. 35 cm ou 10 m
> Dimensions	: env. 900 x 200 x 185 mm

Valeurs sonores

> Niveau de pression acoustique à la position de l'opérateur	
L_{pA}	: 91,51 dB(A)
> Facteur d'incertitude K_{pA}	: 3 dB(A)
> Niveau de puissance acoustique mesuré L_{WA}	: 99,51 dB(A)
> Facteur d'incertitude K_{WA}	: 1,43 dB(A)
> Niveau de puissance acoustique garanti L_{WA}	: 101 dB(A)

Valeurs des vibrations main-bras

> Poignée avant $a_{h,W}$: 2,96 m/s ²
> Poignée arrière $a_{h,W}$: 3,26 m/s ²
> Facteur d'incertitude K	: 1,5 m/s ²

Les valeurs sonores ont été déterminées conformément au code d'essai acoustique indiqué dans les normes EN 62841-1 et EN 62841-4-2, à l'aide des normes de base EN ISO 11203 et EN ISO 3744.

Le niveau d'intensité sonore pour l'utilisateur est susceptible de dépasser 80 dB(A) et un casque antibruit est nécessaire. Les valeurs totales de vibrations et d'émissions sonores déclarées ont été mesurées conformément à une méthode de test standard (EN 62841-1 et EN 62841-4-2) et peuvent être utilisées pour comparer un outil par rapport à un autre. Ces valeurs peuvent également être utilisées lors d'une évaluation préliminaire d'exposition.



AVERTISSEMENT ! LES ÉMISSIONS SONORES ET LES VIBRATIONS LORS DE L'UTILISATION RÉELLE DE LA MACHINE PEUVENT DIFFÉRER DE LA VALEUR TOTALE DÉCLARÉE SELON LA MANIÈRE DONT LA MACHINE EST UTILISÉE, EN PARTICULIER EN FONCTION DU TYPE DE MATÉRIAU TRAITÉ.

IL EST NÉCESSAIRE D'IDENTIFIER DES MESURES DE SÉCURITÉ POUR PROTÉGER L'OPÉRATEUR BASÉES SUR UNE ESTIMATION DE L'EXPOSITION DANS LES CONDITIONS RÉELLES D'UTILISATION (EN TENANT COMPTE DE TOUTES LES PARTIES DU CYCLE DE FONCTIONNEMENT, TELLES QUE LES MOMENTS OÙ LA MACHINE EST ÉTEINTE ET LORSQU'ELLE TOURNE AU RALENTI, EN PLUS DE LA DURÉE D'ACTIVATION).

Explication de la plaque signalétique

MCB1177GHT = Numéro de modèle

MC = MAC Allister (marque)

B = Tension (230-240 V~)

1177 = Code séquentiel

GHT = Taille-haie

TTB1178GHT = Numéro de modèle

TT = TITAN (nom de la marque)

B = Tension (230-240 V~)

1178 = Code séquentiel

GHT = Taille-haie

FR Préparation

Déballage

1. Déballer tous les éléments et les poser sur une surface plane et stable.
2. Retirer tous les matériaux d'emballage et dispositifs d'expédition, le cas échéant.
3. S'assurer que les éléments livrés sont complets et exempts de tout dommage. S'il s'avère que certaines pièces sont manquantes ou endommagées, ne pas utiliser la machine et contacter le revendeur. L'utilisation d'une machine endommagée ou incomplète représente un danger pour les personnes et le matériel.
4. S'assurer de disposer de tous les accessoires et outils nécessaires au montage et à l'utilisation de la machine. Cela inclut également un équipement de protection individuelle adapté.



AVERTISSEMENT ! LA MACHINE ET L'EMBALLAGE NE SONT PAS DES JOUETS POUR ENFANTS ! LES ENFANTS NE DOIVENT PAS JOUER AVEC LES SACS ET LES FILMS EN PLASTIQUE, NI AVEC LES PETITES PIÈCES ! IL EXISTE UN DANGER D'ÉTOUFFEMENT ET DE SUFFOCATION !

Vous aurez besoin de

(éléments non fournis)

Équipement de protection individuelle adapté

Rallonge adaptée à un usage en extérieur

Lubrifiant adapté pour la lame

Kits de montage mural adaptés

(éléments fournis)

Protection avant (prémontée) (2)

Protège-lame (12)



REMARQUE : Les accessoires requis dépendent de l'application prévue. Demander conseil à votre revendeur.



AVERTISSEMENT ! AVANT D'UTILISER LA MACHINE, SE FAMILIARISER AVEC LES CARACTÉRISTIQUES DE FONCTIONNEMENT, LIRE L'INTÉGRALITÉ DU MANUEL D'INSTRUCTIONS EN PRÊTANT UNE ATTENTION PARTICULIÈRE AUX RÈGLES DE SÉCURITÉ ET AUX PROCÉDURES DE FONCTIONNEMENT.



NE PAS BRANCHER LA MACHINE SUR L'ALIMENTATION AVANT D'AVOIR RETIRÉ LE PROTÈGE-LAME (12).

Protège-lame

1. Retirer le protège-lame (12) du dispositif de coupe (lame) (1) avant utilisation (Fig. 1).
2. Conserver le protège-lame (12) en lieu sûr.

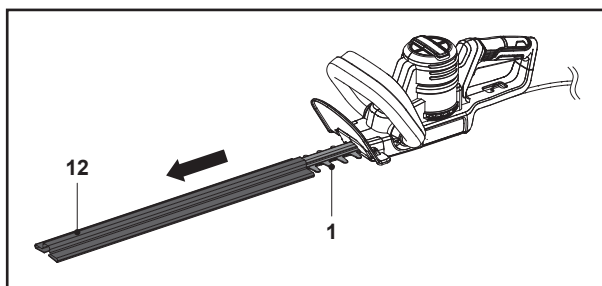

Fig. 1



REMARQUE : Toujours installer le protège-lame (12) lorsque la machine n'est pas utilisée en vue de la ranger ou de la transporter.

Pour fixer le protège-lame (12), aligner le protège-lame (12) sur le dispositif de coupe (lame) (1) et l'enfoncer.

Raccordement à l'alimentation électrique

(Pour les produits EAN 5063022637734 ou 5063022637833 équipés d'un câble court et d'une fiche UE)

Pour des raisons de sécurité, la machine est équipée d'un cordon d'alimentation court (10). Ne pas brancher le produit directement à l'alimentation avec ce cordon d'alimentation. Une rallonge adaptée est requise pour pouvoir l'utiliser. Respecter les exigences techniques relatives à cette machine lors de l'achat d'une rallonge.



REMARQUE : Pour votre sécurité, il est nécessaire que ce produit soit toujours branché sur une prise au moyen d'une rallonge ! La rallonge doit être adaptée à une utilisation en extérieur. La rallonge doit, au minimum, être de type H05VV-F et avoir une section transversale de 1 mm². La longueur totale du cordon ne doit pas dépasser 50 m. La prise de la rallonge électrique doit être étanche aux projections d'eau.

Dérouler complètement la rallonge.

Toujours vérifier la fiche, la prise et la rallonge et s'assurer qu'elles sont en bon état avant de les utiliser.

1. Replier la rallonge à environ 20 cm de l'extrémité, faire passer la boucle dans le trou du support de câble (11) et accrocher la boucle sur le crochet (Fig. 2, étapes 1, 2).

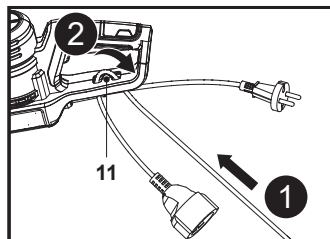

Fig. 2

2. Faire passer la rallonge sur le support de câble (11) et tirer doucement sur le cordon d'alimentation (10) pour s'assurer qu'il est bien maintenu (Fig. 3).

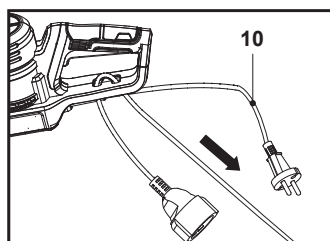

Fig. 3

3. Brancher le cordon d'alimentation (10) sur la prise de la rallonge (Fig. 4).

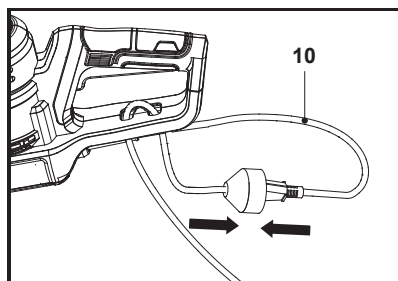

Fig. 4

4. Brancher la prise de la rallonge sur une prise d'alimentation adaptée.



AVERTISSEMENT ! VÉRIFIER LA TENSION ! L'ALIMENTATION DOIT ÊTRE EN COURANT ALTERNATIF DE 230-240 V. TOUJOURS UTILISER LA MACHINE VIA UN DISPOSITIF À COURANT RÉSIDUEL (RCD) AVEC UN COURANT DE DÉCLENCHEMENT NE DÉPASSANT PAS 30 mA.

5. La machine est maintenant prête à l'utilisation.

Raccordement à l'alimentation électrique

(Pour les produits EAN 5063022637680 ou 5063022637024 qui sont équipés d'un câble de 10 mètres et d'une prise BS)



REMARQUE : La machine est équipée d'un cordon d'alimentation d'une longueur de 10 m. Si une rallonge supplémentaire est nécessaire pour son fonctionnement, respecter les exigences techniques relatives à ce produit lors de l'achat d'une rallonge.

La rallonge doit, au minimum, être de type H05VV-F et avoir une section transversale de 1 mm². La longueur totale du cordon ne doit pas dépasser 50 m. La prise de la rallonge électrique doit être étanche aux projections d'eau.

Dérouler complètement la rallonge.

Toujours vérifier la fiche, la prise et la rallonge et s'assurer qu'elles sont en bon état avant de les utiliser.

1. Ouvrir le couvercle (C) de la prise (A) du cordon d'alimentation (10), puis aligner les broches de la prise (B) sur les fentes de la prise (A) et appuyer dessus. S'assurer que l'assemblage est correct, puis fixer le couvercle (C) en position (Fig. 2, étapes 1, 2).

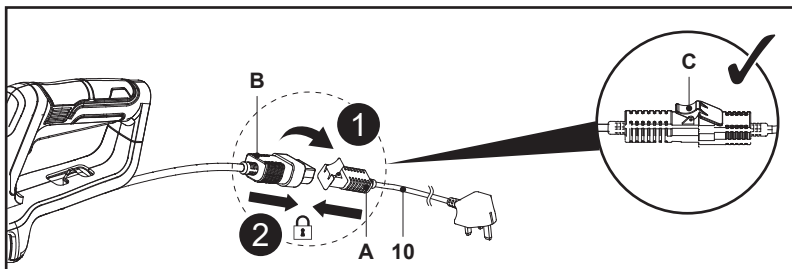

Fig. 2

2. Replier le cordon d'alimentation (10) à environ 20 cm de la prise, faire passer la boucle dans le trou du support de câble (11) et accrocher la boucle sur le crochet (Fig. 3, étapes 1, 2).

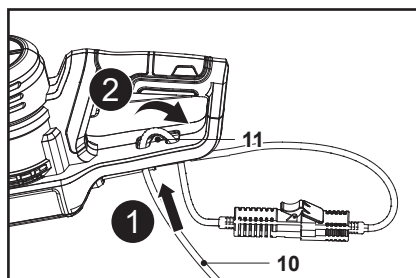

Fig. 3

3. Faire passer le cordon d'alimentation (10) sur le support de câble (11) et tirer doucement sur le cordon d'alimentation (10) pour s'assurer qu'il est bien maintenu (Fig. 4).

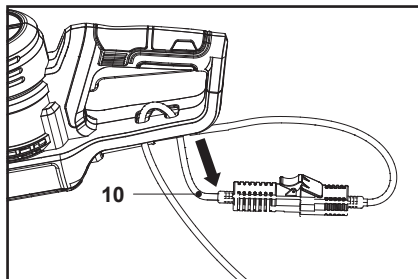

Fig. 4

4. Brancher la fiche pour le Royaume-Uni sur une prise d'alimentation adaptée.



AVERTISSEMENT ! VÉRIFIER LA TENSION ! L'ALIMENTATION DOIT ÊTRE EN COURANT ALTERNATIF DE 230-240 V. TOUJOURS UTILISER LA MACHINE VIA UN DISPOSITIF À COURANT RÉSIDUEL (RCD) AVEC UN COURANT DE DÉCLENCHEMENT NE DÉPASSANT PAS 30 mA.

5. La machine est maintenant prête à l'utilisation.

FR Fonctions et réglages

Utilisation prévue

Ce taille-haie électrique est conçu avec une puissance nominale de 550 W.

Le produit est conçu pour couper et tailler des haies, des buissons et des arbustes dans les jardins privés. La capacité maximale de coupe doit être respectée. Ne pas couper de branches dépassant la capacité maximale prévue.

Il est interdit d'utiliser cette machine sous la pluie ou dans des environnements humides.

Pour des raisons de sécurité, il est impératif de lire l'intégralité du manuel d'instructions avant toute utilisation et de respecter toutes les consignes qu'il contient.

Cette machine est uniquement destinée à une utilisation domestique privée, et non à des fins commerciales. Elle ne doit pas être utilisée à des fins autres que celles prévues.

Marche/Arrêt

1. S'assurer que le dispositif de coupe (lame) (1) ne touche aucun objet. Retirer le protège-lame (12) du dispositif de coupe (lame) (1) avant de mettre la machine en marche.
2. Tenir la machine avec une main sur la poignée avant (3) et l'autre main sur la poignée arrière (7).
3. Appuyer sur l'interrupteur de sécurité (4) et le maintenir en position (Fig. 5, étape 1).
4. Appuyer sur l'interrupteur Marche/Arrêt (8) pour mettre la machine sous tension (Fig. 5, étape 2).
5. Relâcher l'interrupteur Marche/Arrêt (8) ou l'interrupteur de sécurité (4) pour mettre la machine hors tension.

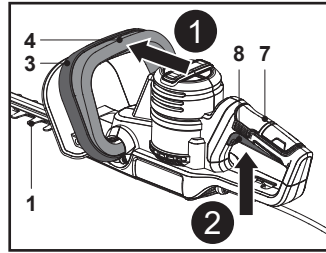

Fig. 5

FR Utilisation

Fonctionnement général

1. Avant chaque utilisation, vérifier que la machine, le cordon d'alimentation, la prise et les accessoires ne sont pas endommagés. Ne pas utiliser la machine si elle est endommagée ou présente des signes d'usure. Régler tout problème éventuel et faire vérifier la machine par un spécialiste qualifié.
2. Vérifier soigneusement que les accessoires et outils sont fixés correctement.
3. Toujours porter la machine par ses poignées (3, 7). S'assurer que les poignées restent sèches pour garantir une bonne prise en main.
4. Le taille-haie est conçu pour être utilisé par l'opérateur au niveau du sol, et non sur des échelles ou tout autre support instable.
5. S'assurer que les ouvertures d'aération (6) sont dégagées et ne sont pas obstruées. Le cas échéant, les nettoyer avec une brosse souple. Des aérations obstruées peuvent entraîner une surchauffe et endommager la machine.
6. Mettre immédiatement la machine hors tension et la débrancher de l'alimentation électrique si d'autres personnes pénètrent dans la zone de travail de manière inopportune pendant l'opération. Toujours laisser la machine s'arrêter complètement avant de la poser.
7. Éviter le surmenage. Prendre des pauses régulières afin de pouvoir se concentrer efficacement sur le travail et maîtriser la machine.



AVERTISSEMENT ! VEILLER À CE QUE LE CORDON D'ALIMENTATION (10) OU LA RALLONGE NE TOUCHE PAS LE DISPOSITIF DE COUPE (LAME) (1) PENDANT LE FONCTIONNEMENT !

RISQUE DE CHOC ÉLECTRIQUE !

Calendrier de taille

Haies à feuilles vertes

Haies à feuilles persistantes

Conifères et autres arbustes à croissance rapide

De juin à octobre

En avril et août

Toutes les 6 à 8 semaines

Élagage



REMARQUE : Essayer de maintenir le dispositif de coupe incliné à un angle d'environ 15° par rapport à la surface de coupe.

1. S'assurer que personne ni aucun animal ne se trouve dans la zone de travail.
2. Avant utilisation, couper et enlever les branches dépassant la capacité de coupe de ce produit à l'aide d'un sécateur approprié.
3. Toujours tenir fermement la machine avec une main sur la poignée avant (3) et l'autre main sur la poignée arrière (7). Ne jamais utiliser la machine avec une seule main.
4. Ne pas se précipiter ni tenter de couper excessivement d'un seul mouvement du dispositif de coupe.
5. Commencer par couper les deux côtés à partir du bas en remontant jusqu'au sommet. Cela empêche les débris de coupe de tomber dans la trajectoire du matériau qu'il reste à couper (Fig. 6).
6. Après la taille des côtés, passer à la partie supérieure. Essayer de maintenir le dispositif de coupe incliné à un angle d'environ 15° par rapport à la surface de coupe (Fig. 7).

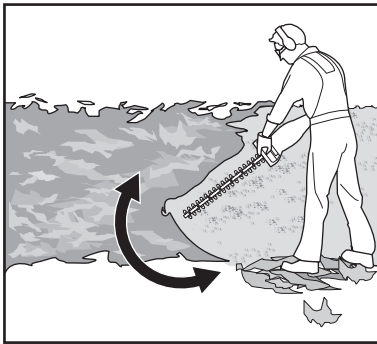

Fig. 6

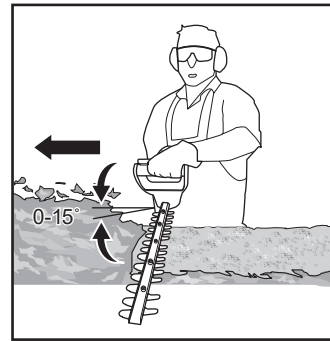

Fig. 7

7. Lors de la taille de larges haies avec la zone de coupe visible, déplacer la lame de coupe légèrement sur la surface de coupe dans un mouvement de balayage en suivant la forme de la haie ou de l'arbuste. Une légère inclinaison vers le bas de la lame de coupe dans le sens du mouvement est recommandée pour des performances de coupe optimales.
8. Couper en plusieurs étapes pour obtenir de meilleurs résultats plutôt que d'essayer de couper en une seule fois si la zone à couper est particulièrement longue (Fig. 8). Les plus petits débris de coupe sont facilement compostables.

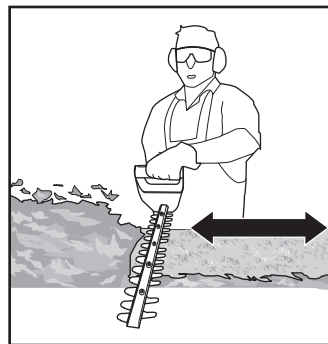

Fig. 8



REMARQUE : Concernant la forme de coupe, une forme trapézoïdale est recommandée (Fig. 9). Une coupe trapézoïdale correspond à la croissance naturelle des plantes. Elle favorise au mieux la croissance de la haie, car elle expose la partie inférieure de la haie à davantage de lumière.

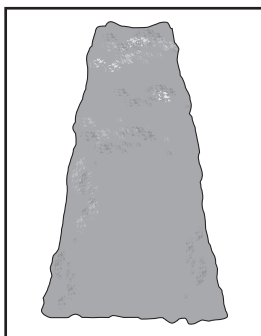

Fig. 9

9. Lubrifier les surfaces internes de la lame si le dispositif de coupe (lame) (1) surchauffe pendant le fonctionnement (Fig. 10).



AVERTISSEMENT ! CETTE OPÉRATION DOIT UNIQUEMENT ÊTRE EFFECTUÉE LORSQUE LES LAMES ONT CESSÉ DE TOURNER, ET QUE LE PRODUIT EST ÉTEINT !

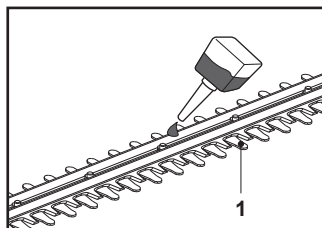

Fig. 10

Après utilisation

1. Éteindre la machine, la débrancher et la laisser refroidir.
2. Installer le protège-lame (12) si nécessaire.
3. Contrôler, nettoyer et ranger la machine comme indiqué ci-dessous.

Les règles d'or de l'entretien



AVERTISSEMENT ! TOUJOURS METTRE LA MACHINE HORS TENSION, LA DÉBRANCHER DE L'ALIMENTATION ET LA LAISSER REFROIDIR AVANT D'EFFECTUER DES TRAVAUX D'INSPECTION, D'ENTRETIEN ET DE NETTOYAGE !



RESPECTER STRICTEMENT CES INSTRUCTIONS LORS DE L'ENTRETIEN ET DE LA MAINTENANCE. TOUTES LES AUTRES INTERVENTIONS DOIVENT ÊTRE EFFECTUÉES PAR UN SPÉCIALISTE QUALIFIÉ !

1. Maintenir la machine propre. Retirer les débris du produit après chaque utilisation et avant le rangement.
2. Un nettoyage régulier et approprié contribue à garantir une utilisation sûre et prolonge la durée de vie de l'appareil.
3. Inspecter la machine avant chaque utilisation pour repérer les pièces usées et endommagées. Ne pas utiliser le produit si certaines pièces sont cassées ou usées.



AVERTISSEMENT ! EFFECTUER LES RÉPARATIONS ET L'ENTRETIEN UNIQUEMENT SELON CES INSTRUCTIONS ! TOUTES LES AUTRES INTERVENTIONS DOIVENT ÊTRE EFFECTUÉES PAR UN SPÉCIALISTE QUALIFIÉ !

Nettoyage général

1. Nettoyer la machine avec un chiffon humide et du savon au pH neutre. Utiliser une brosse pour les endroits difficiles à atteindre.
2. Nettoyer en particulier les ouvertures d'aération après chaque utilisation à l'aide d'un chiffon et d'une brosse.
3. Éliminer la poussière tenace avec de l'air haute pression (max. 3 bar).



REMARQUE : Ne pas utiliser de produits chimiques, alcalins, abrasifs ou autres détergents ou désinfectants agressifs pour nettoyer ce produit, car ils pourraient endommager ses surfaces.

4. Vérifier l'absence de dommages et de signes d'usure. Réparer les dommages conformément à cette notice ou emmener la machine dans un centre de réparation agréé avant de l'utiliser à nouveau.

Dispositif de coupe (lame)



AVERTISSEMENT ! PORTER DES GANTS DE PROTECTION POUR INTERVENIR SUR LE DISPOSITIF DE COUPE OU À PROXIMITÉ ! UTILISER DES OUTILS APPROPRIÉS POUR RETIRER LES DÉBRIS, PAR EXEMPLE, UNE BROSSSE OU UN BÂTON DE BOIS ! NE JAMAIS INTERVENIR LES MAINS NUES !



1. Garder le dispositif de coupe (lame) (1) propre et exempt de débris. Retirer les déchets de taille à l'aide d'une brosse.
2. Appliquer une petite quantité de lubrifiant approprié sur le dispositif de coupe (lame) pour maintenir une bonne efficacité de coupe (Fig. 10).

Réparation

Cette machine ne contient aucune pièce pouvant être réparée par l'utilisateur. Contacter un centre de réparation agréé ou une personne aux qualifications similaires afin de la faire vérifier et réparer.

Cordon d'alimentation

Si le cordon d'alimentation de cet outillage électroportatif est endommagé, il doit être remplacé par un cordon d'alimentation spécialement préparé, disponible auprès du service technique.

Rangement

1. Éteindre la machine et la débrancher de l'alimentation électrique.
2. Nettoyer la machine comme décrit ci-dessus.
3. Placer le protège-lame (12) sur le dispositif de coupe (lame) (1).
4. Ranger la machine et ses accessoires dans un endroit sombre, sec, bien ventilé et à l'abri du gel.
5. La machine peut être suspendue au mur par le trou de suspension sur la protection d'embout de lame (1a) (Fig. 11).

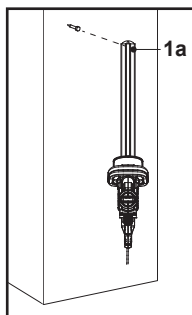

Fig. 11



AVERTISSEMENT ! LES KITS DE MONTAGE MURAL DOIVENT AVOIR UNE RÉSISTANCE SUFFISANTE POUR SUPPORTER LE POIDS DE LA MACHINE. S'ASSURER QU'IL N'Y A PAS DE CÂBLES OU DE TUYAUX DANS LE MUR AU NIVEAU DU SITE DE MONTAGE PROPOSÉ. SI DES CÂBLES ET DES TUYAUX SE TROUVENT DANS LE MUR, ILS RISQUENT D'ÊTRE ENDOMMAGÉS. TOUT CONTACT AVEC DU CÂBLAGE PEUT PROVOQUER UN CHOC ÉLECTRIQUE. CELA PEUT ENTRAÎNER DES BLESSURES GRAVES ET DES DOMMAGES MATÉRIELS.

6. Toujours ranger la machine dans un endroit inaccessible aux enfants. La température de stockage idéale est comprise entre 10 °C et 30 °C.
7. Nous conseillons d'utiliser l'emballage d'origine pour ranger la machine ou de la couvrir avec une housse appropriée afin de la protéger contre la poussière.

Transport

1. Avant de la transporter, mettre la machine hors tension et débrancher la prise de l'alimentation.
2. Placer le protège-lame (12) sur le dispositif de coupe (lame) (1).
3. Toujours tenir la machine par ses poignées (3, 7).
4. Protéger la machine de tout choc violent ou de toute vibration importante susceptible de se produire lors du transport dans un véhicule.
5. Attacher la machine pour l'empêcher de glisser ou de tomber sous peine d'entraîner des dommages et des blessures.

Dépannage

Les dysfonctionnements soupçonnés sont souvent dus à des causes que les utilisateurs peuvent traiter eux-mêmes. Par conséquent, vérifier le produit à l'aide de cette section. Dans la plupart des cas, le problème peut être résolu rapidement.



AVERTISSEMENT ! EFFECTUER UNIQUEMENT LES ÉTAPES DÉCRITES DANS CES INSTRUCTIONS ! SI LE PROBLÈME PERSISTE, CONFIER TOUTE OPÉRATION PLUS POUSSÉE D'INSPECTION, D'ENTRETIEN ET DE RÉPARATION À UN CENTRE DE RÉPARATION AGRÉÉ OU À UN SPÉCIALISTE AUX QUALIFICATIONS SIMILAIRES !

Problème	Cause possible	Solution
1. Le produit ne démarre pas	1.1. Il n'est pas connecté à l'alimentation	1.1. Le connecter à l'alimentation
	1.2. Le cordon d'alimentation ou la prise présente un défaut	1.2. Faire vérifier par un électricien spécialisé
	1.3. Autre défaillance électrique du produit	1.3. Faire vérifier par un électricien spécialisé
2. Le produit n'atteint pas sa pleine puissance	2.1. La rallonge n'est pas adaptée pour une utilisation avec ce produit	2.1. Utiliser une rallonge adaptée
	2.2. La tension de la source d'alimentation (par exemple, un générateur) est trop basse	2.2. Se connecter à une autre source d'alimentation
	2.3. Les ouvertures d'aération sont obstruées	2.3. Nettoyer les ouvertures d'aération
3. Résultat de coupe non satisfaisant	3.1. La lame est usée/endommagée	3.1. À remplacer par un nouveau modèle
	3.2. L'épaisseur des branches dépasse la capacité	3.2. Couper uniquement les matériaux en fonction de la capacité du produit
4. Vibrations ou bruits excessifs	4.1. La lame est émoussée/endommagée	4.1. À remplacer par un nouveau modèle
	4.2. Les boulons/écrous sont desserrés	4.2. Resserer les boulons/écrous

Recyclage et mise au rebut



Ce symbole est connu sous le nom de « poubelle barrée ».

Lorsque ce symbole est présent sur un produit ou une pile, cela signifie qu'il ne doit pas être jeté avec les déchets ménagers.

Certaines substances chimiques contenues dans les produits électriques/électroniques ou les piles peuvent nuire à la santé et à l'environnement.

Mettre au rebut les articles électriques ou électroniques, ainsi que les piles, uniquement dans des systèmes de collecte séparés, qui permettent de récupérer et de recycler les matériaux contenus à l'intérieur.

Le respect de ces consignes est essentiel pour assurer le succès de ces systèmes et protéger l'environnement.

Le produit est livré dans un emballage qui le protège contre les dommages pendant l'expédition. Conserver l'emballage le temps de vérifier que toutes les pièces ont bien été livrées et que le produit fonctionne correctement. Recycler l'emballage par la suite.

Garantie

Nous veillons tout particulièrement à sélectionner des matériaux de haute qualité et à utiliser des techniques de fabrication qui nous permettent de créer des produits à la fois design et durables. Ce produit bénéficie d'une garantie fabricant de 2 ans couvrant les défauts de fabrication à compter de la date d'achat (en cas d'achat en magasin) ou de la date de livraison (en cas d'achat sur Internet), sans coût supplémentaire pour une utilisation domestique normale (non commerciale ni professionnelle).

Pour déposer une réclamation au titre de cette garantie, vous devez présenter votre preuve d'achat (ticket de caisse, facture d'achat ou toute autre preuve recevable en vertu de la loi en vigueur). Conservez votre preuve d'achat dans un endroit sûr. Pour que cette garantie soit applicable, le produit que vous avez acheté doit être neuf. La garantie ne s'applique pas aux produits d'occasion ou aux modèles d'exposition. Sauf indication contraire prévue par la loi en vigueur, tout produit de remplacement fourni au titre de la présente garantie ne sera garanti que jusqu'à expiration de la période de garantie initiale.

Cette garantie couvre les défaillances et dysfonctionnements du produit, sous réserve que le produit ait été utilisé conformément à l'usage pour lequel il a été conçu, qu'il ait été installé, nettoyé et entretenu conformément aux informations contenues dans les présentes conditions générales ainsi que dans le manuel d'utilisation, et conformément à la pratique, sous réserve que celles-ci n'aillent pas à l'encontre du manuel d'utilisation.

Cette garantie ne couvre pas les défauts et dommages causés par l'usure normale ni les dommages pouvant résulter d'une utilisation non conforme, d'une installation ou d'un assemblage défectueux, ou d'une négligence, d'un accident, d'une mauvaise utilisation ou d'une modification du produit. Sauf indication contraire prévue par la loi en vigueur, cette garantie ne couvre en aucun cas les coûts accessoires (expédition, transport, frais de désinstallation et réinstallation, main d'œuvre, etc.), ni les dommages directs et indirects.

La présente garantie ne couvre pas les défauts ou dommages causés par ou résultant de :

- Usure normale, y compris l'usure des accessoires
- Utilisation excessive ou abusive, négligence
- Réparation tentée par une personne autre qu'un agent autorisé
- Dommages esthétiques
- Dommages causés par des substances ou objets étrangers, ou par des accidents
- Dommages ou modifications accidentels
- Non-respect des instructions du fabricant
- Perte d'usage des biens

Si le produit est défectueux, nous nous engageons, dans un délai raisonnable, à réparer, remplacer, rembourser, réviser ou fournir les pièces de rechange.

Cette garantie est valable dans le pays où vous avez acheté ce produit. Toute demande au titre de la garantie doit être adressée au magasin où vous avez acheté ce produit.

Cette garantie s'ajoute à vos droits au titre de la loi, sans les affecter.

Si vous avez acheté ce produit en France, en plus de cette garantie commerciale, le vendeur reste tenu de respecter la garantie légale de conformité prévue par les articles L217-4 à L217-14 du Code de la consommation et aux articles qui concernent les vices cachés de la chose vendue dans les conditions prévues aux articles 1641 à 1648 et 2232 du Code civil. Le distributeur auprès duquel vous avez acheté ce produit répond de tout défaut de conformité ou vice caché du produit, conformément aux présentes dispositions.

En vertu de l'article L217-16 du Code de la consommation, lorsque l'acheteur demande au vendeur, pendant la durée de la garantie commerciale qui lui a été consentie lors de l'acquisition ou de la réparation d'un bien meuble, une remise en état couverte par la garantie, toute période d'immobilisation d'au moins sept jours vient s'ajouter à la durée de la garantie qui reste à courir. Cette période court à compter de la demande d'intervention de l'acheteur ou de la mise à disposition pour réparation du bien en cause, si cette mise à disposition est postérieure à la demande d'intervention. Garantie légale de conformité (extrait du Code de la consommation) : Article L217-4 du Code de la consommation - Le vendeur doit livrer un bien conforme au contrat et répond des défauts de conformité existant lors de la livraison. Il répond également des défauts de conformité résultant de l'emballage, des instructions de montage ou de l'installation lorsque celle-ci a été mise à sa charge par le contrat ou a été réalisée sous sa responsabilité. Article L217-5 du Code de la consommation - Le bien est conforme au contrat : 1. S'il est adapté à l'objectif généralement prévu pour des biens similaires et, le cas échéant : s'il correspond à la description donnée par le vendeur et possède les qualités présentées par le vendeur à l'acheteur sous forme d'échantillon ou de modèle ; s'il présente des qualités que l'acheteur peut légitimement attendre au regard des déclarations publiques faites par le vendeur, par le fabricant ou par son représentant, notamment dans la publicité ou l'étiquetage ; 2. Ou s'il présente les caractéristiques définies d'un commun accord par les parties ou est propre à tout usage spécial recherché par l'acheteur, porté à la connaissance du vendeur et que ce dernier a accepté. Article L217-12 du Code de la consommation - Toute réclamation suite à un défaut de conformité est limitée à deux ans à compter de la livraison du bien. Garantie légale sur les vices cachés (extrait du Code de la consommation) : Article 1641 du Code civil - Le vendeur est tenu de la garantie en cas de défauts cachés de la chose vendue qui la rendent impropre à l'usage auquel on la destine, ou qui diminuent tellement cet usage que l'acheteur ne l'aurait pas acquise, ou n'en aurait donné qu'un moindre prix, s'il les avait connus. Article 1648 du Code civil (alinéa 1) - Toute réclamation résultant de vices cachés doit être faite par l'acheteur dans un délai de deux ans à compter de la découverte du vice.

IMPORTANT – A CONSERVER POUR DE FUTURS BESOINS DE REFERENCE : A LIRE SOIGNEUSEMENT



(EN) EU DECLARATION OF CONFORMITY
(FR) DÉCLARATION UE DE CONFORMITÉ
(PL) DEKLARACJA ZGODNOŚCI UE
(RO) DECLARAȚIA DE CONFORMITATE UE
(ES) DECLARACIÓN UE DE CONFORMIDAD
(PT) DECLARAÇÃO DE CONFORMIDADE UE

Product/Produit/Produkt/Produsul/Producto/Produto

- 550 W 51 cm Hedge trimmer / Taille-haie 550 W 51 cm / Nożyce do żywopłotu 550 W 51 cm / Foaarfecă pentru tuns gard viu, 550 W, 51 cm / Cortasetos de 550 W y 51 cm / Aparador de sebes de 550 W com 51 cm
- MCB1177GHT / TTB1178GHT
- SN: 000001-999999

Name and address of the manufacturer or his authorised representative:

Nom et adresse du fabricant ou de son mandataire:

Nazwa i adres producenta lub jego upoważnionego przedstawiciela:

Denumirea și adresa producătorului sau a reprezentantului său autorizat:

Nombre y dirección del fabricante o de su representante autorizado:

Nome e endereço do fabricante ou do respetivo mandatário:

Kingfisher International Products B.V.,
Rapenburgerstraat 175E,
1011 VM Amsterdam,
The Netherlands

This declaration of conformity is issued under the sole responsibility of the manufacturer.

La présente déclaration de conformité est établie sous la seule responsabilité du fabricant.

Niniejsza deklaracja zgodności wydana zostaje na wyłączną odpowiedzialność producenta.

Prezenta declarație de conformitate este emisă pe răspunderea exclusivă a producătorului.

La presente declaración de conformidad se expide bajo la exclusiva responsabilidad del fabricante.

A presente declaração de conformidade é emitida sob a exclusiva responsabilidade do fabricante.

Object of the declaration/Objet de la declaration/Przedmiot deklaracji/Obiectul declarației/Objeto de la declaración/Objeto da declaração

Product/Produit/Produkt/Produsul/Producto/Produto	Model/Modèle/Model/Modelul/Modelo/Modelo	EAN
550 W 51 cm Hedge trimmer / Taille-haie 550 W 51 cm / Nożyce do żywopłotu 550 W 51 cm / Foaarfecă pentru tuns gard viu, 550 W, 51 cm / Cortasetos de 550 W y 51 cm / Aparador de sebes de 550 W com 51 cm	MCB1177GHT / TTB1178GHT	5063022637680 5063022637734 5063022637024 5063022637833

The object of the declaration described above is in conformity with the relevant Union harmonisation legislation:

L'objet de la déclaration décrit ci-dessus est conforme à la législation d'harmonisation de l'Union applicable:

Wymieniony powyżej przedmiot niniejszej deklaracji jest zgodny z odnośnymi wymaganiami unijnego prawodawstwa harmonizacyjnego:

Obiectul declarației descris mai sus este în conformitate cu legislația relevantă de armonizare a Uniunii:

El objeto de la declaración descrita anteriormente es conforme con la legislación de armonización pertinente de la Unión:

O objeto da declaração acima descrito está em conformidade com a legislação de harmonização da União aplicável:

2006/42/EC as amended Machinery Directive
2014/30/EU as amended Directive Electromagnetic compatibility
2011/65/EU, (EU) 2015/863 as amended Directive Restriction of the use of certain hazardous substances in electrical and electronic equipment
2012/19/EU as amended Waste Electrical and Electronic Equipment (WEEE)
Regulation (EC) No 1907/2006, concerning the Registration, Evaluation, Authorization and Restriction of Chemicals (REACH)

References to the relevant harmonised standards used or references to the other technical specifications in relation to which conformity is declared:

Références des normes harmonisées pertinentes appliquées, y compris la date de celles-ci, ou des autres spécifications techniques, y compris la date de celles-ci, par rapport auxquelles la conformité est déclarée:

Odwołania do odnośnych norm zharmonizowanych, które zastosowano, wraz z datą normy, lub do innych specyfikacji technicznych, wraz z datą specyfikacji, w odniesieniu do których deklarowana jest zgodność:

Trimiteri la standardele armonizate relevante folosite, inclusiv data standardului, sau trimiteri la celelalte specificații tehnice, inclusiv data specificațiilor, în legătură cu care se declară conformitatea:

Referencias a las normas armonizadas pertinentes utilizadas, incluidas las fechas de las normas, o referencias a las otras especificaciones técnicas, incluidas las fechas de las especificaciones, respecto a las cuales se declara la conformidad:

Referências às normas harmonizadas aplicáveis utilizadas, incluindo a data da norma, ou às outras especificações técnicas, incluindo a data da especificação, em relação às quais é declarada a conformidade:

EN 62841-1:2015+A11
EN 62841-4-2:2019+A1+A11
EN IEC 55014-1:2021
EN IEC 55014-2:2021
EN IEC 61000-3-2:2019+A1
EN 61000-3-3:2013+A1+A2
EN ISO 3744:2010

Authorised signatory and technical file holder / signataire et responsable de la documentation technique autorisé / podmiot uprawniony do wystawienia i adres przechowywania dokumentacji technicznej / semnatar autorizat și deținător al dosarului tehnic / firmante autorizado y titular del expediente tecnico / signatário autorizado e detentor da ficha técnica

Kingfisher International Products B.V.,
Rapenburgerstraat 175E,
1011 VM Amsterdam,
The Netherlands



David Awe
Group Quality Director

: [06/20/2025]



ÉLÉMENTS D'EMBALLAGE
À SÉPARER + NOTICE À
DÉPOSER DANS LE BAC
DE TRI



Fabricant:

EU Manufacturer:

Kingfisher International Products B.V.,
Rapenburgerstraat 175E,
1011 VM Amsterdam,
The Netherlands

FR www.castorama.fr

www.bricodpot.fr

www.screwfix.fr

**Pour consulter les manuels d'instructions en
ligne, rendez-vous sur le site
www.kingfisher.com/products**

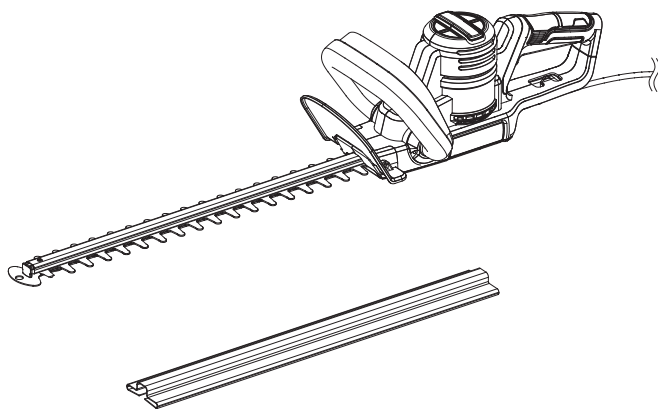

PL INSTRUKCJA OBSŁUGI

WAŻNE — Niniejsza instrukcja została opracowana w celu zapewnienia bezpieczeństwa użytkownikowi. Należy dokładnie ją przeczytać przed rozpoczęciem użytkowania produktu i zachować do wglądu w przyszłości.



V10725_5063022637680_MAND4_2425_RP0506E

PL Nożyce do
żywopłotu
550 W 51 cm

MCB1177GHT
5063022637680
5063022637734

TTB1178GHT
5063022637024
5063022637833

PL Części

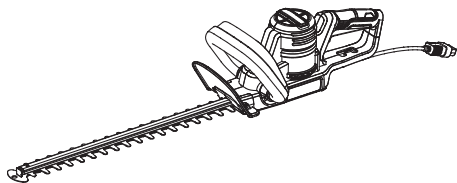

01. x1



02. x1

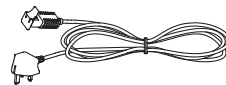

03. x1
(dotyczy tylko Wielkiej Brytanii)

PL Potrzebne będą

x1



(elementy nienależące do zestawu)

- Odpowiednie środki ochrony indywidualnej
- Odpowiedni przedłużacz do użytku na zewnątrz
- Odpowiedni środek smary do ostrza
- Odpowiednie zestawy do montażu ściennego

PL Spis treści

PL	
Opis produktu	3
Bezpieczeństwo	4
Przygotowanie	16
Montaż	16
Funkcje i ustawienia	20
Użytkowanie	21
Czyszczenie i konserwacja	24
Gwarancja	27
Deklaracja zgodności	28

PL Opis produktu

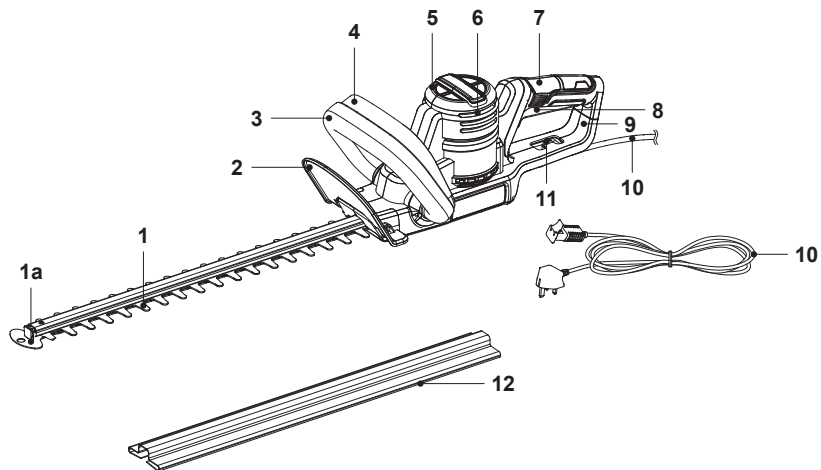

- | | |
|---|---------------------------------|
| 1. Mechanizm tnący (ostrze) | 7. Uchwyt tylny |
| a. Osłona ostrza | 8. Przełącznik wł./wył. |
| 2. Osłona przednia (fabrycznie zamontowana) | 9. Zabezpieczenie tylne |
| 3. Uchwyt przedni | 10. Przewód zasilania z wtyczką |
| 4. Przełącznik bezpieczeństwa | 11. Zabezpieczenie przewodu |
| 5. Obudowa silnika | 12. Osłona ostrza |
| 6. Otwory wentylacyjne | |
-



Ogólne ostrzeżenia dotyczące bezpieczeństwa użytkowania maszyny



OSTRZEŻENIE! NALEŻY ZAPOZNAĆ SIĘ ZE WSZYSTKIMI OSTRZEŻENIAMI DOTYCZĄCYMI BEZPIECZEŃSTWA, INSTRUKCJAMI, ILUSTRACJAMI I DANymi TECHNICZNYMI DOŁĄCZONYMI DO MASZYNY. NIEPRZESTRZEGANIE WSZYSTKICH PONIŻSZYCH INSTRUKCJI MOŻE DOPROWADZIĆ DO PORAŻENIA PRĄDEM, WYBUCHU POŻARU LUB POWSTANIA POWAŻNYCH OBRAŻEŃ.

NALEŻY ZACHOWAĆ WSZYSTKIE OSTRZEŻENIA I INSTRUKCJE DO WGLĄDU W PRZYSZŁOŚCI.

TERMIN „MASZYNA” UŻYTY W ZASADACH BEZPIECZEŃSTWA ODNOSI SIĘ ZARÓWNO DO URZĄDZEŃ ZASILANYCH Z SIECI ELEKTRYCZNEJ (PRZEWODOWYCH), JAK I DO MASZYN ZASILANYCH AKUMULATOROWO (BEZPRZEWODOWYCH).

Bezpieczeństwo w miejscu pracy

- **Miejsce pracy powinno być czyste i dobrze oświetlone.** Nieporządek oraz słabe oświetlenie sprzyjają wypadkom.
- **Nie należy obsługiwać maszyn w środowisku zagrożonym wybuchem, np.** w obecności łatwopalnych cieczy, gazów lub pyłów. Maszyny wytwarzają iskry, które mogą spowodować zapłon pyłu lub oparów.

- **Nie zezwalać na przebywanie dzieci i osób postronnych w pobliżu pracującej maszyny.** Czynniki rozpraszające uwagę mogą spowodować utratę kontroli przez użytkownika.

Bezpieczeństwo elektryczne

- **Wtyczki przewodów maszyny muszą pasować do gniazd zasilających. Nie wolno w żaden sposób przerabiać wtyczki. Do zasilania maszyn, które są uziemione, nie wolno stosować żadnych adapterów (przejściówek).** Oryginalne wtyczki i pasujące gniazda zmniejszają ryzyko porażenia prądem elektrycznym.
- **Należy unikać kontaktu ciała z uziemionymi powierzchniami, takimi jak rury, grzejniki, kuchenki i lodówki.** Jeśli ciało użytkownika jest uziemione, istnieje większe ryzyko porażenia prądem.
- **Nie narażać elektronarzędzi na działanie deszczu ani wilgoci.** Przedostanie się wody do środka elektronarzędzia zwiększa ryzyko porażenia prądem.
- **Nie nadwyrażać przewodu elektrycznego. Nigdy nie używać przewodu zasilającego do przenoszenia, ciągnięcia ani odłączania maszyny od sieci. Przewód zasilania trzymać z dala od źródeł ciepła, oleju, ostrych krawędzi i ruchomych części maszyn.** Uszkodzenie lub zaplątanie przewodów zwiększa ryzyko porażenia prądem.
- **Podczas korzystania z maszyny na zewnątrz należy korzystać z przedłużacza przystosowanego do użytku na zewnątrz.** Użycie odpowiedniego przedłużacza podczas pracy na zewnątrz zmniejsza ryzyko porażenia prądem.
- **Jeśli nie można uniknąć pracy z maszyną w wilgotnym miejscu, należy korzystać ze źródła zasilania wyposażonego w wyłącznik różnicowoprądowy (RCD).** Użycie RCD zmniejsza ryzyko porażenia prądem elektrycznym.

Bezpieczeństwo użytkownika

- **Podczas pracy z maszyną zachować czujność, obserwować maszynę i kierować się zdrowym rozsądkiem. Nie wolno używać maszyny, jeśli operator jest zmęczony lub pod wpływem leków, alkoholu albo środków odurzających.** Chwila nieuwagi podczas używania maszyny może doprowadzić do poważnych obrażeń.
- **Należy stosować środki ochrony indywidualnej. Zawsze stosować środki ochrony oczu.** Zastosowanie odpowiednich do warunków pracy środków ochrony, takich jak maska przeciwpyłowa, buty przeciwpoślizgowe, kask lub ochronniki słuchu, ograniczy ryzyko odniesienia obrażeń ciała.
- **Należy zapobiegać przypadkowemu uruchomieniu. Przed podłączeniem maszyny do źródła zasilania lub akumulatora, podniesieniem jej lub przeniesieniem upewnić się, że przełącznik jest ustawiony w położeniu wyłączenia.** Przenoszenie maszyn z palcem trzymanym na przełączniku lub podłączanie załączonych maszyn do źródła zasilania może być przyczyną wypadków.
- **Przed uruchomieniem maszyny usunąć z niej wszelkie przyrządy nastawcze i klucze.** Pozostawienie klucza lub przyrządu regulującego na obracającej się części maszyny może spowodować obrażenia ciała.
- **Nie sięgać zbyt daleko. Przez cały czas utrzymywać właściwą postawę i równowagę.** Pozwala to na zachowanie lepszej kontroli nad maszyną w niespodziewanych sytuacjach.
- **Nosić odpowiednią odzież. Nie nosić luźnej odzieży ani biżuterii. Nie zbliżać włosów ani odzieży do ruchomych części.** Luźna odzież, biżuteria i długie włosy mogą zostać pochwycone przez ruchome części.
- **Jeśli w zestawie znajdują się urządzenia do podłączenia systemów odpylających, należy sprawdzić, czy zostały prawidłowo podłączone i są właściwie używane.** Korzystanie z urządzeń odpylających zmniejsza ryzyko związane z nadmiernym zapyleniem.

- **Nie wolno pozwolić, aby znajomość maszyny, wynikająca z jej częstego używania, zamieniła się w rutynę skutkującą ignorowaniem zasad bezpieczeństwa.** Nieostrożne działanie może w ułamku sekundy spowodować poważne obrażenia.

Użytkowanie i konserwacja maszyny

- **Nie wykonywać żadnych czynności na siłę. Używać maszyny odpowiedniej do danego zastosowania.** Właściwy dobór maszyny pozwoli wykonać pracę lepiej i bezpieczniej w przewidzianym tempie.
- **Nie korzystać z maszyny, jeśli nie można jej włączyć lub wyłączyć przełącznikiem.** Maszyna, której nie można kontrolować za pomocą przełącznika, jest niebezpieczna i wymaga naprawy.
- **Przed dokonaniem jakichkolwiek regulacji, zmiany akcesoriów lub schowaniem maszyny odłączyć wtyczkę od źródła zasilania i/lub wyjąć z maszyny akumulator (w przypadku akumulatora wyjmowanego).** Takie środki zapobiegawcze zmniejszają ryzyko przypadkowego uruchomienia maszyny.
- **Nieużywane maszyny przechowywać poza zasięgiem dzieci i nie pozwalać na ich obsługę osobom niezaznajomionym z maszyną lub z niniejszą instrukcją.** Maszyny w rękach nieprzeszkolonych użytkowników są niebezpieczne.
- **Należy konserwować maszyny i akcesoria. Sprawdzać, czy ruchome części są wyrównane i nie zacinają się oraz czy żadne części nie są uszkodzone lub nie znajdują się w stanie, który mógłby wpływać na działanie maszyny. W razie stwierdzenia uszkodzenia przed użyciem oddać maszynę do naprawy.** Wiele wypadków wynika z nieprawidłowej konserwacji maszyn.
- **Maszyny tnące powinny być ostre i czyste.** Właściwie konserwowane i naostrzone maszyny tnące rzadziej się blokują i łatwiej jest utrzymać nad nimi kontrolę.

- **Maszyny, akcesoriów, końcówek narzędzi itp. należy używać zgodnie z tą instrukcją i przy uwzględnieniu warunków roboczych oraz rodzaju pracy.** Używanie maszyny do prac niezgodnych z jej przeznaczeniem może prowadzić do sytuacji niebezpiecznych.
- **Uchwyty i powierzchnie chwytu muszą być suche, czyste oraz wolne od oleju i smaru.** Śliskie uchwyty i powierzchnie nie pozwalają na bezpieczną pracę i zachowanie pełnej kontroli nad maszyną w nieoczekiwanych sytuacjach.

Serwisowanie

- **Maszyna powinna być serwisowana wyłącznie przez wykwalifikowanego mechanika i wyłącznie z użyciem oryginalnych części zamiennych.** Zapewni to utrzymanie bezpieczeństwa maszyny.

Nożyce do żywoplotu — ostrzeżenie dotyczące bezpieczeństwa

- **Nie zbliżać żadnej części ciała do ostrza. Nie usuwać ani nie przytrzymywać ciętego materiału, gdy ostrza są w ruchu.** Ostrza poruszają się jeszcze przez chwilę po wyłączeniu maszyny. Chwila nieuwagi podczas używania nożyc do żywoplotu może skutkować poważnymi obrażeniami ciała.
- **Nożyce do żywoplotu należy przenosić po zatrzymaniu ostrza, trzymając za uchwyt i uważając, aby nie uruchomić przełącznika zasilania.** Prawidłowe przenoszenie nożyc do żywoplotu ograniczy ryzyko przypadkowego uruchomienia i wynikających z niego obrażeń spowodowanych przez ostrza.
- **Podczas transportowania lub przechowywania nożyc do żywoplotu należy zawsze założyć osłonę ostrza.** Prawidłowe obchodzenie się z nożycami do żywoplotu ograniczy ryzyko obrażeń ciała spowodowanych przez ostrza.

- **Przed przystąpieniem do usuwania zakleszczonego materiału lub serwisowania maszyny należy upewnić się, że wszystkie przełączniki zasilania są wyłączone, a przewód zasilania jest odłączony.** Nieoczekiwane uruchomienie nożyc do żywoplotu podczas usuwania nagromadzonego materiału lub wykonywania prac serwisowych może skutkować poważnymi obrażeniami ciała.
- **Nożyce do żywoplotu należy trzymać wyłącznie za izolowane uchwyty, ponieważ ostrze może zetknąć się z ukrytymi przewodami lub przewodem narzędzia.** Zetknięcie ostrzy z przewodem pod napięciem może spowodować, że odsłonięte metalowe części nożyc do żywoplotu również znajdą się pod napięciem, co może doprowadzić do porażenia prądem.
- **Wszystkie przewody i kable zasilania należy utrzymywać z dala od strefy cięcia.** Przewody i kable zasilania mogą zostać zasłonięte w żywoplotach lub krzewach i ulec przypadkowemu przecięciu przez ostrze.
- **Nie używać nożyc do żywoplotu przy złej pogodzie, zwłaszcza gdy istnieje ryzyko wystąpienia wyładowań atmosferycznych.** Zmniejszy to ryzyko porażenia piorunem.
- **Nosić ochronniki słuchu.** Odpowiednie środki ochrony indywidualnej ograniczą ryzyko utraty słuchu.
- Przed rozpoczęciem pracy należy sprawdzić, czy w żywoplotcie nie znajdują się żadne przedmioty, np. siatka druciana. Uważać, aby mechanizm tnący nie stykał się z przewodem lub innymi metalowymi przedmiotami.
- Maszyna powinna być zasilana za pośrednictwem wyłącznika różnicowoprądowego (RCD) o natężeniu prądu wyłączenia nieprzekraczającym 30 mA.
- Przed użyciem sprawdzić przewód zasilania i przedłużacz pod kątem uszkodzeń i oznak zużycia. Jeśli przewód ulegnie uszkodzeniu podczas użytkowania, natychmiast odłączyć go od zasilania. **NIE DOTYKAĆ PRZEWODU PRZED ODŁĄCZENIEM ZASILANIA.** Nie używać maszyny, jeśli przewód jest uszkodzony lub zużyty.

- Odpowiednio trzymać nożyce do żywopłotu, tzn. oburącz w przypadku dwóch uchwytów. Utrata kontroli nad maszyną może skutkować obrażeniami ciała.
- Podczas korzystania z maszyny należy zawsze utrzymywać bezpieczną pozycję do pracy. Nożyce do żywopłotu są przeznaczone do użytkowania z poziomu gruntu i nie należy ich używać, stojąc na drabinie lub innej niestabilnej podporze.
- Nie korzystać z maszyny, stojąc na stopniach lub drabinie.
- Nie narażać maszyny na działanie deszczu. Nie wolno pracować z maszyną na mokrych żywopłotach.
- Nie wolno używać maszyny, jeśli w pobliżu znajdują się inne osoby, zwłaszcza dzieci, albo zwierzęta.
- Podczas obsługi maszyny należy zawsze stosować środki ochrony oczu, antypoślizgowe obuwie ochronne oraz odzież ochronną.
- Przed użyciem maszyny należy zawsze upewnić, się że zamontowano osłonę zabezpieczającą dołączoną do zestawu. Nie wolno używać maszyny, jeśli jest niekompletna lub zmodyfikowana w nieuprawniony sposób.
- Nie przeciążać maszyny.
- Zawsze pamiętać o wyłączeniu maszyny i odłączeniu jej od zasilania (tj. wyjęciu wtyczki)
 - przed każdym pozostawieniem maszyny bez nadzoru;
 - przed przystąpieniem do usuwania przedmiotów/materiałów blokujących maszynę;
 - przed przystąpieniem do kontroli, czyszczenia lub pracy przy maszynie;
 - po uderzeniu w przedmiot;
 - w przypadku zaplątania, uszkodzenia lub przecięcia przewodu zasilającego albo przedłużacza;
 - ilekroć maszyna zaczyna drgać w nienaturalny sposób.
- Należy zawsze upewnić się, że otwory wentylacyjne nie są zatkane odpadami.
- Należy zawsze uważnie obserwować otoczenie i zwracać uwagę na potencjalne zagrożenia, które mogą być np. zagłuszane przez hałas maszyny.
- Użytkowanie maszyny mogą ograniczać przepisy krajowe.

Kontrola stanu zdrowia

Wszyscy pracownicy powinni być włączeni w realizowany przez pracodawcę program nadzoru stanu zdrowia, mający na celu przyczynienie się do identyfikacji wszelkich chorób wibracyjnych na ich wczesnym etapie, zapobieganie postępowi choroby oraz pomoc pracownikom w pozostaniu na rynku pracy.

Zmniejszenie drgań i hałasu

W celu ograniczenia skutków emisji hałasu oraz drgań należy ograniczyć czas korzystania z maszyny, używać trybów emitujących niski poziom hałasu i drgań oraz stosować środki ochrony indywidualnej.

W celu zminimalizowania narażenia na działanie hałasu i drgań należy:

- Używać maszyny wyłącznie w sposób zgodny z przeznaczeniem oraz niniejszą instrukcją.
- Upewnić się, że maszyna jest w dobrym stanie oraz należyście utrzymana.
- Używać odpowiedniego osprzętu do maszyny i upewnić się, że jest on w dobrym stanie.
- Mocno trzymać uchwyty/powierzchnię chwytu.
- Konserwować maszynę w sposób zgodny z niniejszą instrukcją i zapewnić odpowiednie smarowanie (jeśli dotyczy).
- Zaplanować pracę w taki sposób, aby rozłożyć używanie maszyny wytwarzającej duże drgania na dłuższy czas.
- Długotrwałe użytkowanie maszyny naraża użytkownika na drgania, które mogą powodować szereg objawów, nazywanych ogólnie zespołem wibracyjnym (chorobą wibracyjną), np. zaburzenia ukrwienia palców, a także inne schorzenia, takie jak zespół cieśni nadgarstka. Aby zmniejszyć to zagrożenie, należy zawsze podczas obsługi maszyny używać rękawic ochronnych i utrzymywać dłonie w cieple.

Sytuacje awaryjne

Zapoznać się ze sposobem użytkowania maszyny opisanym w niniejszej instrukcji obsługi. Należy zapamiętać wskazówki dotyczące bezpieczeństwa i przestrzegać ich podczas pracy. Pozwoli to ograniczyć ryzyko i zagrożenia.

- **Zachować koncentrację podczas używania maszyny, aby szybko rozpoznawać i eliminować zagrożenia.** Szybka reakcja pozwala zapobiec poważnym obrażeniom lub uszkodzeniu mienia.
- **W przypadku awarii wyłączyć maszynę i odłączyć wtyczkę od źródła zasilania.** Przed ponownym przystąpieniem do użytkowania maszyna powinna zostać sprawdzona i naprawiona przez wykwalifikowaną osobę.

Inne zagrożenia

Nawet podczas używania maszyny zgodnie z wszystkimi wymogami bezpieczeństwa, istnieje ryzyko odniesienia obrażeń i uszkodzenia mienia. Ze względu na konstrukcję i sposób działania użytkowanie maszyny wiąże się z następującymi niebezpieczeństwami:

- Problemy zdrowotne spowodowane przenoszeniem drgań, jeśli maszyna jest używana przez długi czas lub nieprawidłowo obsługiwana.
- Obrażenia lub uszkodzenia mienia spowodowane przez uszkodzony osprzęt lub nagłe uderzenie w niewidoczne przedmioty podczas użytkowania maszyny.
- Obrażenia i uszkodzenia mienia spowodowane przez wyrzucone w powietrze przedmioty lub niskiej jakości akcesoria do maszyny.



OSTRZEŻENIE! PODCZAS PRACY PRODUKT WYTWARZA POLE ELEKTROMAGNETYCZNE! W NIEKTÓRYCH WARUNKACH POLE TO MOŻE POWODOWAĆ ZAKŁÓCENIA DZIAŁANIA AKTYWNYCH LUB PASYWNYCH IMPLANTÓW MEDYCZNYCH! W CELU ZMNIEJSZENIA RYZYKA POWAŻNYCH LUB ŚMIERTELNYCH OBRAŻEŃ ZALECA SIĘ, ABY PRZED PRZYSTĄPIENIEM DO UŻYWANIA PRODUKTU OSOBY POSIADAJĄCE IMPLANTY MEDYCZNE SKONSULTOWAŁY SIĘ ZE SWOIM LEKARZEM ORAZ PRODUCENTEM IMPLANTU!

Symbole

Na produkcie, tabliczce znamionowej oraz w niniejszej instrukcji występują między innymi następujące symbole i skróty. Należy się z nimi zapoznać, aby ograniczyć ryzyko odniesienia obrażeń i uszkodzenia mienia.

V ~	Wolt (napięcie prądu przemiennego)	Hz	Herc
/min lub min ⁻¹	Na minutę	W	Wat
n ₀	Prędkość obrotowa bez obciążenia	mm	Milimetr
cm	Centymetr	m	Metr
g	Gram	kg	Kilogram
dB(A)	Decybel (częstotliwościowa charakterystyka korekcyjna A)	m/s ²	Metr na sekundę do kwadratu



Zablokowanie / zaciśnięcie lub zabezpieczenie.



Odblokowanie / poluzowanie.



Należy zapoznać się z instrukcją obsługi.



Wskazówka / komentarz.



Przeostroga / ostrzeżenie.

yyWxx Kod daty produkcji: rok (20yy) oraz tydzień (Wxx) produkcji.



Zawsze stosować środki ochrony słuchu.



Zawsze stosować środki ochrony oczu.



Nosić maskę przeciwpyłową.



Nosić rękawice ochronne.



Nosić antypoślizgowe obuwie ochronne.



Nosić dobrze dopasowaną odzież ochronną.



Wyłączyć maszynę i odłączyć ją od źródła zasilania przed rozpoczęciem montażu, czyszczenia, regulacji, konserwacji, przechowywania i transportu.



Nie narażać maszyny na działanie deszczu ani wilgoci.



NIEBEZPIECZEŃSTWO — Nie zbliżać rąk do ostrza.



W przypadku zaplątania, uszkodzenia lub przecięcia przewodu zasilania albo przedłużacza należy natychmiast wyjąć wtyczkę z gniazda sieciowego. **NIE DOTYKAĆ PRZEWODU PRZED ODŁĄCZENIEM ZASILANIA.**



Przedmioty wyrzucane przez maszynę mogą uderzyć operatora lub osoby postronne. Podczas pracy należy zawsze upewnić się, że inne osoby oraz zwierzęta znajdują się w bezpiecznej odległości od maszyny. Dzieci nie powinny zbliżać się do obszaru, w którym znajduje się maszyna.



Gwarantowany poziom mocy akustycznej: 101 dB.



Urządzenie spełnia wymagania klasy ochrony II. Oznacza to, że ma wzmocnioną lub podwójną izolację.



Symbol ZSEE. Zużytych produktów elektrycznych nie należy wyrzucać z odpadami komunalnymi. Należy je przekazać do recyklingu w przeznaczonych do tego miejscach. Aby uzyskać informacje dotyczące recyklingu, należy skontaktować się z lokalnymi władzami lub punktem sprzedaży.



Produkt jest zgodny z obowiązującymi dyrektywami europejskimi — przeprowadzono ocenę zgodności w tym kierunku.

Dane techniczne

Informacje ogólne

> Napięcie znamionowe, częstotliwość	: 230–240 V~, 50 Hz
> Znamionowa moc wejściowa	: 550 W
> Znamionowa prędkość obrotowa bez obciążenia n_0	: 3400 min ⁻¹
> Długość ostrza	: 51 cm
> Maksymalna długość cięcia	: 47,6 cm
> Odstęp między zębami	: maks. 20 mm
> Klasa ochrony	: II / 
> Stopień ochrony	: IPX0
> Waga	: ok. 2,75 kg
> Długość przewodu zasilania	: ok. 35 cm lub 10 m
> Wymiary	: ok. 900 x 200 x 185 mm

Wartości akustyczne

> Poziom ciśnienia akustycznego na stanowisku operatora L_{pA}	: 91,51 dB(A)
> Niepewność K_{pA}	: 3 dB(A)
> Zmierzony poziom mocy akustycznej L_{WA}	: 99,51 dB(A)
> Niepewność K_{WA}	: 1,43 dB(A)
> Gwarantowany poziom mocy akustycznej L_{WA}	: 101 dB(A)

Wartości drgań przenoszonych na dłoń/ramię

> Uchwyt przedni $a_{h,W}$: 2,96 m/s ²
> Uchwyt tylny $a_{h,W}$: 3,26 m/s ²
> Niepewność K	: 1,5 m/s ²

Wartości akustyczne określono zgodnie z zasadami badania hałasu wskazanymi w normach EN 62841-1 i EN 62841-4-2, w oparciu o podstawowe normy EN ISO 11203 oraz EN ISO 3744.

Poziom natężenia dźwięku dla operatora może przekraczać wartość 80 dB(A), dlatego konieczne jest stosowanie środków ochrony słuchu. Deklarowane łączne wartości drgań oraz deklarowane wartości emisji hałasu zmierzono zgodnie ze standardową metodą testową (normy EN 62841-1, EN 62841-4-2) i można je wykorzystywać do porównywania produktów. Wartości te mogą być również wykorzystane do wstępnej oceny stopnia narażenia.



OSTRZEŻENIE! POZIOM EMISJI DRGAŃ I HAŁASU W TRAKCIE FAKTYCZNEGO UŻYTKOWANIA MASZYNY MOŻE ODBIEGAĆ OD ZADEKLAROWANEJ ŁĄCZNEJ WARTOŚCI W ZALEŻNOŚCI OD SPOSOBÓW KORZYSTANIA Z MASZYNY, A ZWŁASZCZA OD RODZAJU OBRABIANEGO ELEMENTU.

NALEŻY WSKAZAĆ ŚRODKI BEZPIECZEŃSTWA CHRONIĄCE OPERATORA W OPARCIU O OCENĘ NARAŻENIA W RZECZYWISTYCH WARUNKACH UŻYTKOWANIA (Z UWZGLĘDNIENIEM WSZYSTKICH ELEMENTÓW CYKLU PRACY, TAKICH JAK PRZEDZIAŁY CZASU, W KTÓRYCH MASZYNA JEST WYŁĄCZONA ORAZ W KTÓRYCH PRACUJE NA BIEGU JAŁOWYM, OPRÓCZ MOMENTU WŁĄCZENIA).

Objaśnienie tabliczki znamionowej

MCB1177GHT = Numer modelu

MC = MAC Allister (nazwa marki)

B = Napięcie (230–240 V~)

1177 = Kod sekwencyjny

GHT = Nożyce do żywopłotu

TTB1178GHT = Numer modelu

TT = TITAN (nazwa marki)

B = Napięcie (230–240 V~)

1178 = Kod sekwencyjny

GHT = Nożyce do żywopłotu

PL Przygotowanie

Rozpakowanie

1. Odpakować wszystkie części i ułożyć je na płaskiej, stabilnej powierzchni.
2. Usunąć wszystkie materiały opakowaniowe i zabezpieczenia transportowe (jeśli dotyczy).
3. Upewnić się, że zostały dostarczone wszystkie elementy, oraz że nie są one uszkodzone. W przypadku stwierdzenia braku lub uszkodzenia części nie używać maszyny i skontaktować się ze sprzedawcą. Używanie niekompletnej lub uszkodzonej maszyny stwarza zagrożenie dla osób i mienia.
4. Upewnić się, że dostępne są wszystkie akcesoria i narzędzia wymagane do montażu i obsługi. Dotyczy to również środków ochrony indywidualnej.



OSTRZEŻENIE! MASZYNA ANI JEJ OPAKOWANIE NIE SĄ ZABAWKAMI DLA DZIECI! NIE POZWALAĆ DZIECIOM NA ZABAWĘ WORKAMI Z TWORZYWA SZTUCZNEGO, FOLIĄ ANI MAŁYMI CZĘŚCIAMI! ISTNIEJE RYZYKO ZADŁAWIENIA ORAZ UDUSZENIA!

Potrzebne będą

(elementy nienależące do zestawu)

Odpowiednie środki ochrony indywidualnej

Odpowiedni przedłużacz do użytku na zewnątrz

Odpowiedni środek smary do ostrza

Odpowiednie zestawy do montażu naściennego

(elementy znajdujące się w zestawie)

Osłona przednia (fabrycznie zamontowana) (2)

Osłona ostra (12)



UWAGA: Wymagane akcesoria zależą od zamierzonego zastosowania. W razie potrzeby zasięgnąć porady u sprzedawcy.

PL Montaż



OSTRZEŻENIE! PRZED UŻYCIEM MASZYNY NALEŻY SIĘ ZAPOZNAĆ Z FUNKCJAMI ROBOCZYMI I PRZECZYTAĆ CAŁĄ INSTRUKCJĘ OBSŁUGI, ZWRACAJĄC SZCZEGÓLNĄ UWAGĘ NA ZASADY BEZPIECZEŃSTWA I PROCEDURY ROBOCZE.



NIE PODŁĄCZAĆ MASZYNY DO ŹRÓDŁA ZASILANIA, DOPÓKI NIE ZOSTANIE ZDJĘTA OSŁONA OSTRZA (12).

Ośłona ostrza

1. Zdjąć osłonę ostrza (12) z mechanizmu tnącego (ostrza) (1) przed rozpoczęciem użytkowania (rys. 1).
2. Odłożyć osłonę ostrza (12) w bezpieczne miejsce.

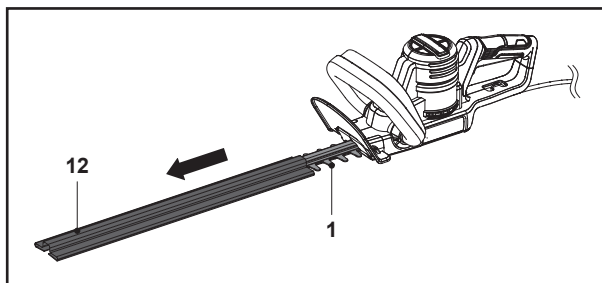

Rys. 1



UWAGA: Zawsze zakładać osłonę ostrza (12), gdy maszyna nie jest używana, a także na czas jej przechowywania i transportu.

Aby zamocować osłonę ostrza (12), należy ją wyrównać i wsunąć na mechanizm tnący (ostrze) (1).

Podłączenie do zasilania

(Dotyczy produktów o numerach EAN 5063022637734 i 5063022637833 wyposażonych w krótki przewód i wtyczkę UE)

Ze względów bezpieczeństwa maszyna jest wyposażona w krótki przewód zasilania (10). Nie podłączać maszyny bezpośrednio do zasilania za pomocą tego przewodu zasilania. Użytkowanie wymaga zastosowania odpowiedniego przedłużacza. Przy zakupie przedłużacza należy przestrzegać wymagań technicznych dotyczących maszyny.



UWAGA: W celu zapewnienia bezpieczeństwa użytkownikowi wtyczkę dołączoną do tej maszyny należy zawsze podłączać do przedłużacza!

Stosowany przedłużacz musi być odpowiedni do użytku na zewnątrz.

Przedłużacz musi być co najmniej typu H05 VV-F, a pole przekroju jego żył powinno wynosić 1,0 mm². Łączna długość przewodu nie może przekraczać 50 metrów. Gniazdo przedłużacza musi być odporne na zachlapania wodą.

Całkowicie rozwinąć przedłużacz.

Przed rozpoczęciem pracy należy zawsze sprawdzić, czy wtyczka, gniazdo i przedłużacz są w dobrym stanie.

1. Złożyć podwójnie przedłużacz około 20 cm od jego końca i przeprowadzić pętlę przez otwór zabezpieczenia przewodu (11), a następnie zawiesić pętlę na zaczeple (rys. 2, kroki 1, 2).

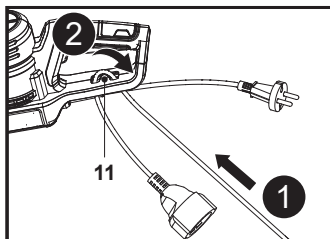

Rys. 2

2. Przeciągnąć przedłużacz przez zabezpieczenie przewodu (11) i delikatnie pociągnąć za przewód zasilania (10), aby upewnić się, że jest pewnie zamocowany (rys. 3).

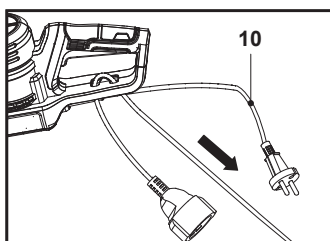

Rys. 3

3. Podłączyć przewód zasilania (10) do gniazda przedłużacza (rys. 4).

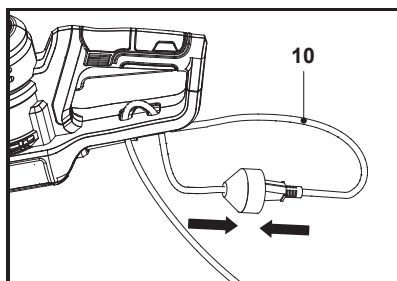

Rys. 4

4. Podłączyć wtyczkę przedłużacza do odpowiedniego gniazda zasilania.



OSTRZEŻENIE! SPRAWDZIĆ NAPIĘCIE! WYMAGANE NAPIĘCIE ZASILANIA: 230–240 V AC. ŹRÓDŁO ZASILANIA MASZYNY MUSI BYĆ ZABEZPIECZONE WYŁĄCZNIKIEM RÓŻNICOWOPRĄDOWYM (RCD) O NATĘŻENIU PRĄDU WYŁĄCZENIA NIEPRZEKRACZAJĄCYM 30 MA.

5. Maszyna jest teraz gotowa do użycia.

Podłączanie do zasilania

(Dotyczy produktów o numerach EAN 5063022637680 i 5063022637024 wyposażonych w przewód o długości 10 m i wtyczkę BS)



UWAGA: Maszyna jest wyposażona w przewód zasilania o długości 10 m. Jeśli do pracy niezbędny jest dodatkowy przedłużacz, przy jego zakupie należy przestrzegać wymagań technicznych dotyczących tej maszyny.

Przedłużacz musi być co najmniej typu H05 VV-F, a pole przekroju jego żył powinno wynosić 1,0 mm². Łączna długość przewodu nie może przekraczać 50 metrów. Gniazdo przedłużacza musi być odporne na zachlapania wodą.

Całkowicie rozwinąć przedłużacz.

Przed rozpoczęciem pracy należy zawsze sprawdzić, czy wtyczka, gniazdo i przedłużacz są w dobrym stanie.

1. Otworzyć pokrywkę (C) wtyczki (A) przewodu zasilania (10), a następnie wyrównać bolce gniazda (B) ze szczelinami we wtyczce (A) i połączyć elementy. Po potwierdzeniu prawidłowego złączenia ustawić pokrywkę (C) z powrotem w pierwotnym położeniu (rys. 2, kroki 1, 2).

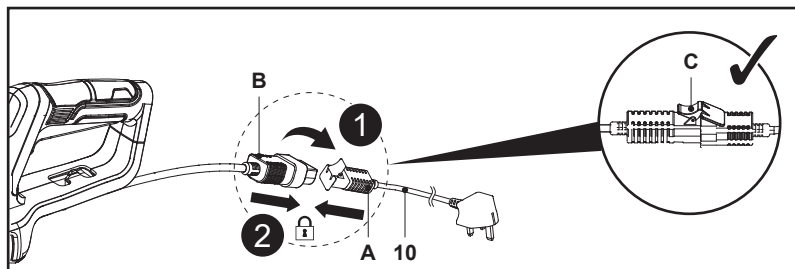

Rys. 2

2. Złożyć podwójnie przewód zasilania (10) około 20 cm od zespołu złącza i przeprowadzić pętlę przez otwór zabezpieczenia przewodu (11), a następnie zawiesić pętlę na zaczepie (rys. 3, kroki 1, 2).

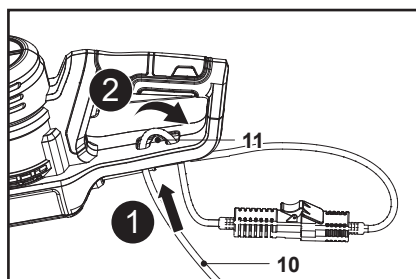

Rys. 3

- Przeciagnąć przewód zasilania (10) przez zabezpieczenie (11), po czym delikatnie pociągnąć za przewód zasilania (10), aby upewnić się, że jest pewnie zamocowany (rys. 4).

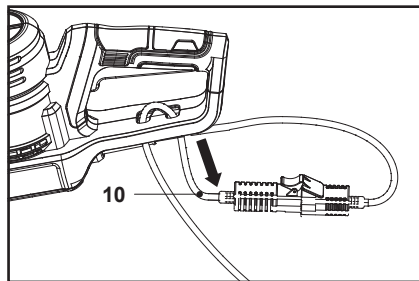

Rys. 4

- Podłączyć wtyczkę typu brytyjskiego do odpowiedniego gniazda zasilania.



OSTRZEŻENIE! SPRAWDZIĆ NAPIĘCIE! WYMAGANE NAPIĘCIE ZASILANIA: 230–240 V AC. ŹRÓDŁO ZASILANIA MASZYNY MUSI BYĆ ZABEZPIECZONE WYŁĄCZNIKIEM RÓŻNICOWOPRĄDOWYM (RCD) O NATĘŻENIU PRĄDU WYŁĄCZENIA NIEPRZEKRACZAJĄCYM 30 MA.

- Maszyna jest teraz gotowa do użycia.

PL Funkcje i ustawienia

Przeznaczenie produktu

Elektryczne nożyce do żywopłotu to maszyna o znamionowej mocy wejściowej 550 W.

Produkt jest przeznaczony do cięcia i przycinania żywopłotów i krzewów w ogrodach przydomowych.

Należy przestrzegać maksymalnej średnicy cięcia. Nie należy przycinać gałęzi o grubości przekraczającej maksymalną wskazaną średnicę cięcia.

Zabrania się korzystania z maszyny w czasie opadów deszczu lub w warunkach wysokiej wilgotności.

Ze względów bezpieczeństwa bardzo ważne jest zapoznanie się z całą instrukcją obsługi przed rozpoczęciem użytkowania produktu oraz przestrzeganie wszystkich zawartych w niej wytycznych.

Maszyna jest przeznaczona tylko do zastosowań domowych, nie do zastosowań komercyjnych. Nie należy go używać do celów innych niż wskazane.

Włączanie i wyłączanie

- Upewnić się, że mechanizm tnący (ostrze) (1) nie dotyka żadnych przedmiotów. Zdjąć osłonę ostrza (12) z mechanizmu tnącego (ostrza) (1) przed włączeniem maszyny.
- Chwycić maszynę jedną ręką za uchwyt przedni (3), a drugą ręką za uchwyt tylny (7).
- Nacisnąć i przytrzymać przełącznik bezpieczeństwa (4) (rys. 5, krok 1).
- Nacisnąć przełącznik wł./wył. (8), aby włączyć maszynę (rys. 5, krok 2).
- Zwolnić przełącznik wł./wył. (8) lub przełącznik bezpieczeństwa (4), aby wyłączyć maszynę.

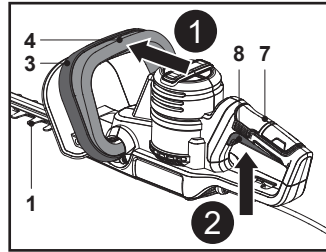

Rys. 5

PL Użytkowanie

Ogólne zasady użytkowania

1. Przed każdym użyciem należy sprawdzić, czy maszyna, przewód zasilania i wtyczka oraz akcesoria nie są uszkodzone. Nie używać maszyny, jeśli jest ona uszkodzona lub wykazuje oznaki zużycia. W przypadku stwierdzenia problemów należy podjąć odpowiednie działania lub zlecić sprawdzenie maszyny przez wykwalifikowanego specjalistę.
2. Sprawdzić dokładnie, czy akcesoria i osprzęt są prawidłowo zamocowane.
3. Zawsze trzymać maszynę za uchwyty (3, 7). Ze względów bezpieczeństwa uchwyty powinny być zawsze suche.
4. Nożyce do żywopłotu są przeznaczone do użytkowania z poziomu gruntu i nie należy ich używać, stojąc na drabinie lub innej niestabilnej podporze.
5. Należy dbać, aby otwory wentylacyjne (6) były zawsze drożne i czyste. W razie potrzeby oczyścić je za pomocą szczotki z miękkim włosiem. Niedrożność otworów wentylacyjnych może doprowadzić do przegrzania i uszkodzenia maszyny.
6. W przypadku zakłócenia pracy przez inne osoby wchodzące w obszar roboczy należy natychmiast wyłączyć maszynę i odłączyć ją od źródła zasilania. Przed odłożeniem maszyny zawsze umożliwić jej całkowite zatrzymanie.
7. Nie przecapocowywać się. Zachowywać regularne przerwy, aby utrzymać odpowiednią koncentrację podczas pracy i pełną kontrolę nad maszyną.



OSTRZEŻENIE! PODCZAS UŻYTKOWANIA NALEŻY UWAŻAĆ, BY PRZEWÓD ZASILANIA (10) I PRZEDŁUŻACZ NIE ZETKNĘŁY SIĘ Z MECHANIZMEM TNĄCYM (OSTRZEM) (1)!

NIEBEZPIECZEŃSTWO PORAŻENIA PRĄDEM ELEKTRYCZNYM!

Czas przycinania

żywopłoty liściaste
rośliny zimozielone
rośliny iglaste i inne szybko rosnące krzewy

od czerwca do października
kwiecień i sierpień
co 6 – 8 tygodni

Przycinanie



UWAGA: Starać się utrzymywać mechanizm tnący pod kątem około 15° w stosunku do powierzchni cięcia.

1. Upewnić się, że w obszarze roboczym nie znajdują się inne osoby ani zwierzęta.
2. Gałęzie zbyt grube do przecięcia przy użyciu tej maszyny należy wcześniej przyciąć za pomocą odpowiedniej podkrzesywarki i usunąć.
3. Zawsze pewnie trzymać maszynę obiema rękami za uchwyt przedni (3) i uchwyt tylny (7). Nie wolno obsługiwać maszyny tylko jedną ręką.
4. Nie spieszyć się i nie próbować ścinać zbyt dużo w jednym ruchu zespołu tnącego.
5. Najpierw przycinać po bokach, od dołu do góry. Zapobiega to spadaniu ścinków na miejsce, które ma dopiero zostać przycięte (rys. 6).
6. Po przycięciu boków przejść do górnej części. Starać się utrzymywać mechanizm tnący pod kątem około 15° w stosunku do powierzchni cięcia (rys. 7).

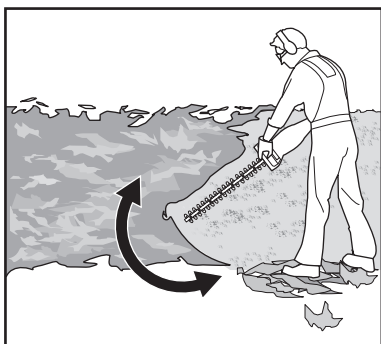

Rys. 6

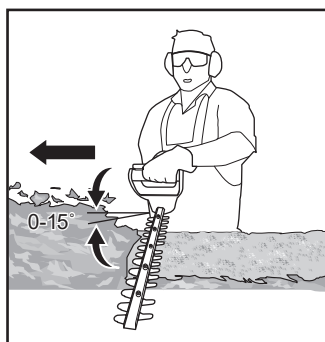

Rys. 7

7. Podczas przycinania szerokich żywopłotów o widocznym obszarze cięcia przesuwaj lekko ostrze tnące przez powierzchnię cięcia płynnym ruchem, podążając za kształtem żywopłotu lub krzewu. Zaleca się lekkie pochylenie ostrza tnącego w kierunku ruchu w celu zapewnienia optymalnej wydajności cięcia.
8. Jeśli przycinany obszar jest zbyt długi (rys. 8), w celu uzyskania lepszego efektu cięcia należy rozłożyć na kilka etapów zamiast próbować przycięcia za jednym razem. Mniejsze ścinki można z łatwością kompostować.

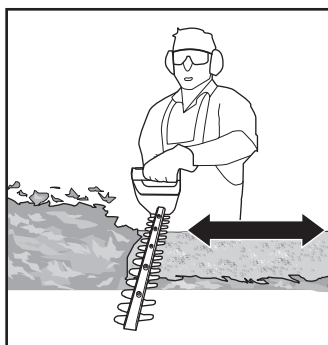

Rys. 8



UWAGA: Podczas formowania zaleca się dążenie do kształtu trapezoidalnego (rys. 9). Cięcie trapezoidalne odpowiada naturalnemu wzrostowi roślin i umożliwia optymalny wzrost żywoplotów, ponieważ dopuszcza więcej światła do ich dolnych części.

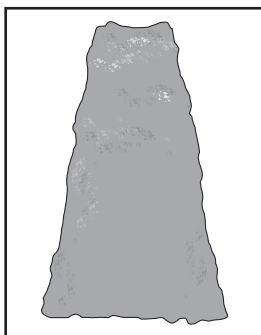

Rys. 9

9. Nasmarować powierzchnie wewnętrzne ostrza, jeśli mechanizm tnący (ostrze) (1) przegrzewa się podczas pracy (rys. 10).



OSTRZEŻENIE! CZYNNOŚĆ TĘ NALEŻY PRZEPROWADZIĆ DOPIERO PO ZATRZYMANIU OSTRZY I WYŁĄCZENIU MASZYNY!

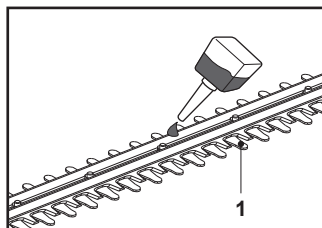

Rys. 10

Po zakończeniu użytkowania

1. Wyłączyć maszynę, odłączyć od źródła zasilania i poczekać na jej ostygnięcie.
2. W razie potrzeby założyć osłonę ostrza (12).
3. Sprawdzić, wyczyścić i przechowywać maszynę w opisany niżej sposób.

Najważniejsze zasady konserwacji



OSTRZEŻENIE! PRZED PRZYSTĄPIENIEM DO PRZEGLĄDU, KONSERWACJI LUB CZYSZCZENIA NALEŻY ZAWSZE WYŁĄCZYĆ MASZYNĘ, ODŁĄCZYĆ JĄ OD ŹRÓDŁA ZASILANIA I POCZekać, AŻ OSTYGNIE!



PRACE ZWIĄZANE Z CZYSZCZENIEM I KONSERWACJĄ NALEŻY WYKONYWAĆ WYŁĄCZNIE ZGODNIE Z NINIEJSZĄ INSTRUKCJĄ! INNE CZYNNOŚCI MOGĄ BYĆ WYKONYWANE TYLKO PRZEZ WYKWALIFIKOWANEGO SPECJALISTĘ!

1. Utrzymywać maszynę w czystości. Po każdym użyciu i przed odstawieniem do przechowywania usunąć z niego wszystkie zanieczyszczenia.
2. Regularne i prawidłowe czyszczenie pomoże zapewnić bezpieczne użytkowanie maszyny i wydłużyć jej żywotność.
3. Przed przystąpieniem do użytkowania sprawdzić maszynę pod kątem uszkodzeń i oznak zużycia. W przypadku stwierdzenia uszkodzenia lub zużycia części nie należy używać maszyny.



OSTRZEŻENIE! NAPRAWY I PRACE KONSERWACYJNE NALEŻY WYKONYWAĆ WYŁĄCZNIE ZGODNIE Z NINIEJSZĄ INSTRUKCJĄ! INNE CZYNNOŚCI MOGĄ BYĆ WYKONYWANE TYLKO PRZEZ WYKWALIFIKOWANEGO SPECJALISTĘ!

Ogólne informacje dotyczące czyszczenia

1. Czyścić zwilżoną ściereczką i mydłem o neutralnym pH. W trudno dostępnych miejscach należy użyć szczotki.
2. Po każdym użyciu produktu wyczyścić otwory wentylacyjne przy użyciu szmatki i szczotki.
3. Uporczywe zabrudzenia należy usuwać za pomocą sprężonego powietrza (maks. 3 bar).



UWAGA: Do czyszczenia maszyny nie należy używać środków chemicznych, alkalicznych, ściernych ani innych silnych detergentów lub środków dezynfekujących, ponieważ mogą one uszkodzić jej powierzchnię.

4. Sprawdzić pod kątem uszkodzeń i zużycia. Przed kolejnym użyciem maszyny naprawić uszkodzenia zgodnie z niniejszą instrukcją obsługi lub oddać maszynę do naprawy w autoryzowanym centrum serwisowym.

Mechanizm tnący (ostrze)



OSTRZEŻENIE! PODCZAS PRACY PRZY MASZYNIE TNĄCEJ ORAZ W JEJ POBLIŻU NALEŻY NOSIĆ RĘKAWICE OCHRONNE! UŻYWAĆ



ODPOWIEDNIH NARZĘDZI DO USUWANIA ODPADÓW, NP. SZCZOTKI LUB DREWNIANEGO KIJĄ! NIE WOLNO PRACOWAĆ GOŁYMI DŁOŃMI!

1. Utrzymywać mechanizm tnący (ostrze) (1) w czystości. Usuwać ścinki szczotką.
2. Nałożyć niewielką ilość odpowiedniego środka smarnego na mechanizm tnący (ostrze), aby zapewnić dobrą wydajność cięcia (rys. 10).

Naprawa

Maszyna nie zawiera żadnych części, które użytkownik byłby w stanie samodzielnie naprawić. W celu przeprowadzenia kontroli i naprawy należy skontaktować się z autoryzowanym centrum serwisowym lub wykwalifikowanym specjalistą.

Przewód zasilania

Jeśli przewód zasilania tego elektronarzędzia jest uszkodzony, należy go wymienić na specjalnie przygotowany przewód zasilania dostępny za pośrednictwem naszej organizacji serwisowej.

Przechowywanie

1. Wyłączyć maszynę i odłączyć ją od zasilania.
2. Wyczyścić maszynę w sposób opisany powyżej.
3. Założyć osłonę ostrza (12) na mechanizm tnący (ostrze) (1).
4. Maszynę i jej akcesoria należy przechowywać w ciemnym, suchym, dobrze wentylowanym miejscu, w którym nie występują ujemne temperatury.
5. Maszynę można zawiesić na ścianie, korzystając z otworu do zawieszania na osłonie ostrza (1a) (rys. 11).

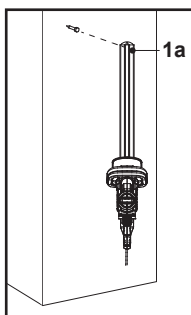

Rys. 11



OSTRZEŻENIE! ZESTAWY DO MONTAŻU NAŚCIENNEGO POWINNY BYĆ PRZYSTOSOWANE DO WAGI MASZINY.

UPEWNIĆ SIĘ, ŻE W WYBRANYM MIEJSCU MONTAŻU NIE MA PRZEWODÓW ANI RUR W ŚCIANIE. JEŚLI W ŚCIANIE ZNAJDUJĄ SIĘ PRZEWODY I RURY, MOGĄ ONE ULEC USZKODZENIU. DOTKNIĘCIE PRZEWODÓW ELEKTRYCZNYCH MOŻE SPOWODOWAĆ PORAŻENIE PRĄDEM. MOŻE TO SKUTKOWAĆ POWAŻNYMI OBRAŻENIAMI CIAŁA I USZKODZENIEM MIENIA.

6. Maszynę należy zawsze przechowywać w miejscu niedostępnym dla dzieci. Optymalna temperatura przechowywania wynosi od 10 °C do 30 °C.
7. Zalecamy przechowywanie maszyny w oryginalnym opakowaniu lub osłonięcie jej odpowiednią tkaniną, aby chronić ją przed zakurzeniem.

Transportowanie

1. Przed transportem maszyny należy ją wyłączyć, a także odłączyć wtyczkę od źródła zasilania.
2. Założyć osłonę ostrza (12) na mechanizm tnący (ostrze) (1).
3. Zawsze przenosić maszynę, trzymając ją za uchwyty (3, 7).
4. Chronić maszynę przed mocnymi uderzeniami i drganiem, które mogą wystąpić podczas transportowania pojazdami.
5. Zamocować maszynę w taki sposób, aby zapobiec jej zsunięciu lub przewróceniu się, uszkodzeniom oraz obrażeniom.

Rozwiązywanie problemów

Domniemane usterki są często spowodowane czynnikami, które użytkownik może usunąć samodzielnie. Dlatego należy sprawdzić produkt, korzystając z informacji podanych w niniejszym rozdziale. W większości przypadków problem można szybko rozwiązać.



OSTRZEŻENIE! NALEŻY WYKONYWAĆ WYŁĄCZNIE CZYNNOŚCI OPISANE W NINIEJSZEJ INSTRUKCJI! JEŚLI UŻYTKOWNIK NIE MOŻE SAM ROZWIĄZAĆ PROBLEMU, WSZYSTKIE DODATKOWE CZYNNOŚCI KONTROLNE, KONSERWACYJNE I NAPRAWCZE MUSZĄ ZOSTAĆ WYKONANE PRZEZ AUTORYZOWANY SERWIS LUB WYKWALIFIKOWANEGO SPECJALISTĘ!

Problem	Możliwa przyczyna	Rozwiązanie
1. Produkt nie uruchamia się	1.1. Nie podłączono do zasilania	1.1. Podłączyć do zasilania
	1.2. Przewód zasilania lub wtyczka są uszkodzone	1.2. Zlecić kontrolę wykwalifikowanemu elektrykowi
	1.3. Inna usterka elektryczna produktu	1.3. Zlecić kontrolę wykwalifikowanemu elektrykowi
2. Produkt nie osiąga pełnej mocy	2.1. Przedłużacz nieodpowiedni do tego produktu	2.1. Użyć odpowiedniego przedłużacza
	2.2. Zbyt niskie napięcie źródła zasilania (np. generatora)	2.2. Podłączyć do innego źródła zasilania
	2.3. Otwory wentylacyjne są zablokowane	2.3. Oczyszczyć otwory wentylacyjne
3. Niezadowolający efekt cięcia	3.1. Ostrze jest zużyte/uszkodzone	3.1. Wymienić element na nowy
	3.2. Gałęzie są zbyt grube	3.2. Ciąć tylko taki materiał, do którego maszyna jest przeznaczona
4. Nadmierne drgania lub zbyt głośna praca	4.1. Ostrze jest tępe/uszkodzone	4.1. Wymienić na nowe
	4.2. Śruby/nakrętki są poluzowane	4.2. Dokręcić śruby/nakrętki

Recykling i utylizacja



Ten symbol jest znany jako „symbol przekreślonego pojemnika na odpady”.

Jeśli ten symbol jest umieszczony na produkcie lub baterii/akumulatorze, oznacza to, że nie należy ich wyrzucać wraz ze zwykłymi odpadami komunalnymi.

Niektóre chemikalia znajdujące się w produktach elektrycznych/elektronicznych lub bateriach/akumulatorach mogą być szkodliwe dla zdrowia i środowiska.

Elementy elektryczne/elektroniczne oraz baterie/akumulatory należy oddać do odpowiednich punktów zbiórki odpadów, które zapewniają możliwość odzysku i recyklingu zawartych w nich materiałów.

Współpraca użytkownika ma zasadnicze znaczenie dla prawidłowego funkcjonowania tych systemów zbiórki i ochrony środowiska.

Produkt jest dostarczany w opakowaniu, które chroni go przed uszkodzeniem w trakcie transportu. Należy zachować opakowanie do czasu upewnienia się, że wszystkie części zostały dostarczone i maszyna działa prawidłowo. Następnie można przekazać opakowanie do recyklingu.

Gwarancja

Przykładamy szczególną wagę do tego, aby wybierać materiały wysokiej jakości i stosować techniki produkcyjne, które umożliwiają tworzenie wytrzymałych, a zarazem atrakcyjnych produktów. Ten produkt ma gwarancję producenta na 2 lata, która obejmuje wady produkcyjne, począwszy od daty zakupu (zakup w sklepie) lub dostawy (zakup przez Internet) bez dodatkowych kosztów w przypadku normalnego (nieprofesjonalnego lub niekomercyjnego) użytku domowego.

Aby dokonać zgłoszenia reklamacyjnego, należy przedstawić dowód zakupu (np. paragon, fakturę lub inny dowód na mocy obowiązujących przepisów prawa). Dowód zakupu należy przechowywać w bezpiecznym miejscu. Gwarancja obejmuje produkty nowe; nie obejmuje produktów używanych lub z ekspozycji. Produkt zamienny objęty niniejszą gwarancją będzie nią objęty aż do wygaśnięcia okresu obowiązywania gwarancji oryginalnego produktu, chyba że określono inaczej w obowiązujących przepisach prawa.

Niniejsza gwarancja obejmuje wady i uszkodzenia produktu, pod warunkiem że produkt był używany zgodnie z przeznaczeniem oraz zamontowany, czyszczony i konserwowany zgodnie z informacjami zawartymi powyżej oraz w instrukcji obsługi, a także ze standardowymi praktykami (jeśli te praktyki nie są sprzeczne z instrukcją użytkownika).

Niniejsza gwarancja nie obejmuje wad ani uszkodzeń wynikających z normalnego zużycia lub uszkodzeń będących skutkiem niewłaściwego używania, montażu lub złożenia, a także zaniedbania, wypadku i modyfikacji produktu. Gwarancja nie obejmuje w żadnym wypadku dodatkowych kosztów (transportu, przenoszenia, montażu i demontażu, robocizny itd.) ani strat bezpośrednich lub pośrednich, chyba że określono inaczej w obowiązujących przepisach prawa.

Niniejsza gwarancja nie obejmuje usterek i uszkodzeń spowodowanych następującymi czynnikami:

- Zwykłe zużywanie się, w tym zużywanie się akcesoriów
- Przeciążenie, niewłaściwe użytkowanie lub zaniedbanie
- Próba naprawy podjęta przez jakiegokolwiek osoby inne niż autoryzowany przedstawiciel
- Usterka dotycząca tylko estetyki narzędzia
- Uszkodzenia spowodowane ciałami lub substancjami obcymi, bądź będące następstwem wypadków
- Uszkodzenie spowodowane wypadkiem lub przeróbką
- Nieprzestrzeganie zaleceń producenta
- Utrata możliwości używania towarów

Jeśli produkt jest wadliwy, we właściwym czasie naprawimy, wymienimy, dokonamy zwrotu pieniędzy, przeprowadzimy serwis lub zapewnimy części zamienne.

Prawa wynikające z tej gwarancji obowiązują w kraju, w którym zakupiono produkt. Zapytania dotyczące gwarancji powinno się kierować do sklepu, w którym zakupiono produkt.

Niniejsza gwarancja jest dokumentem dodatkowym, który nie ma wpływu na ustawowe prawa konsumenta.

Jeśli produkt zakupiono w Polsce, niniejsza gwarancja nie wyklucza, nie ogranicza ani nie zawiesza uprawnień wynikających z przepisów prawa dotyczących gwarancji na wady zakupionego towaru.

**WAŻNE – NALEŻY DOKŁADNIE
PRZECZYTAĆ NINIEJSZE INFORMACJE I
ZACHOWAĆ**



(EN) EU DECLARATION OF CONFORMITY
(FR) DÉCLARATION UE DE CONFORMITÉ
(PL) DEKLARACJA ZGODNOŚCI UE
(RO) DECLARAȚIA DE CONFORMITATE UE
(ES) DECLARACIÓN UE DE CONFORMIDAD
(PT) DECLARAÇÃO DE CONFORMIDADE UE

Product/Produit/Produkt/Produsul/Producto/Produto

- 550 W 51 cm Hedge trimmer / Taille-haie 550 W 51 cm / Nożyce do żywopłotu 550 W 51 cm / Foaarfecă pentru tuns gard viu, 550 W, 51 cm / Cortasetos de 550 W y 51 cm / Aparador de sebes de 550 W com 51 cm
- MCB1177GHT / TTB1178GHT
- SN: 000001-999999

Name and address of the manufacturer or his authorised representative:

Nom et adresse du fabricant ou de son mandataire:

Nazwa i adres producenta lub jego upoważnionego przedstawiciela:

Denumirea și adresa producătorului sau a reprezentantului său autorizat:

Nombre y dirección del fabricante o de su representante autorizado:

Nome e endereço do fabricante ou do respetivo mandatário:

Kingfisher International Products B.V.,
Rapenburgerstraat 175E,
1011 VM Amsterdam,
The Netherlands

This declaration of conformity is issued under the sole responsibility of the manufacturer.

La présente déclaration de conformité est établie sous la seule responsabilité du fabricant.

Niniejsza deklaracja zgodności wydana zostaje na wyłączną odpowiedzialność producenta.

Prezenta declarație de conformitate este emisă pe răspunderea exclusivă a producătorului.

La presente declaración de conformidad se expide bajo la exclusiva responsabilidad del fabricante.

A presente declaração de conformidade é emitida sob a exclusiva responsabilidade do fabricante.

Object of the declaration/Objet de la declaration/Przedmiot deklaracji/Obiectul declarației/Objeto de la declaración/Objeto da declaração

Product/Produit/Produkt/Produsul/Producto/ Produto	Model/Modèle/Model/ Modelu/Modelo/Modelo	EAN
550 W 51 cm Hedge trimmer / Taille-haie 550 W 51 cm / Nożyce do żywopłotu 550 W 51 cm / Foaarfecă pentru tuns gard viu, 550 W, 51 cm / Cortasetos de 550 W y 51 cm / Aparador de sebes de 550 W com 51 cm	MCB1177GHT / TTB1178GHT	5063022637680 5063022637734 5063022637024 5063022637833

The object of the declaration described above is in conformity with the relevant Union harmonisation legislation:

L'objet de la déclaration décrit ci-dessus est conforme à la législation d'harmonisation de l'Union applicable:

Wymieniony powyżej przedmiot niniejszej deklaracji jest zgodny z odpowiednimi wymaganiami unijnego prawodawstwa harmonizacyjnego:

Obiectul declarației descris mai sus este în conformitate cu legislația relevantă de armonizare a Uniunii:

El objeto de la declaración descrita anteriormente es conforme con la legislación de armonización pertinente de la Unión:

O objeto da declaração acima descrito está em conformidade com a legislação de harmonização da União aplicável:

2006/42/EC as amended Machinery Directive
2014/30/EU as amended Directive Electromagnetic compatibility
2011/65/EU, (EU) 2015/863 as amended Directive Restriction of the use of certain hazardous substances in electrical and electronic equipment
2012/19/EU as amended Waste Electrical and Electronic Equipment (WEEE)
Regulation (EC) No 1907/2006, concerning the Registration, Evaluation, Authorization and Restriction of Chemicals (REACH)

References to the relevant harmonised standards used or references to the other technical specifications in relation to which conformity is declared:

Références des normes harmonisées pertinentes appliquées, y compris la date de celles-ci, ou des autres spécifications techniques, y compris la date de celles-ci, par rapport auxquelles la conformité est déclarée:

Odwołania do odnośnych norm zharmonizowanych, które zastosowano, wraz z datą normy, lub do innych specyfikacji technicznych, wraz z datą specyfikacji, w odniesieniu do których deklarowana jest zgodność:

Trimiteri la standardele armonizate relevante folosite, inclusiv data standardului, sau trimiteri la celelalte specificații tehnice, inclusiv data specificațiilor, în legătură cu care se declară conformitatea:

Referencias a las normas armonizadas pertinentes utilizadas, incluidas las fechas de las normas, o referencias a las otras especificaciones técnicas, incluidas las fechas de las especificaciones, respecto a las cuales se declara la conformidad:

Referências às normas harmonizadas aplicáveis utilizadas, incluindo a data da norma, ou às outras especificações técnicas, incluindo a data da especificação, em relação às quais é declarada a conformidade:

EN 62841-1:2015+A11
EN 62841-4-2:2019+A1+A11
EN IEC 55014-1:2021
EN IEC 55014-2:2021
EN IEC 61000-3-2:2019+A1
EN 61000-3-3:2013+A1+A2
EN ISO 3744:2010

Authorised signatory and technical file holder / signataire et responsable de la documentation technique autorisé / podmiot uprawniony do wystawienia i adres przechowywania dokumentacji technicznej / semnatar autorizat și deținător al dosarului tehnic / firmante autorizado y titular del expediente tecnico / signatário autorizado e detentor da ficha técnica

Kingfisher International Products B.V.,
Rapenburgerstraat 175E,
1011 VM Amsterdam,
The Netherlands



David Awe
Group Quality Director

: [06/20/2025]

Producent:

EU Manufacturer:

Kingfisher International Products B.V.,
Rapenburgerstraat 175E,
1011 VM Amsterdam,
The Netherlands

PL www.castorama.pl

**Aby zapoznać się z instrukcją obsługi online,
odwiedź stronę**

www.kingfisher.com/products

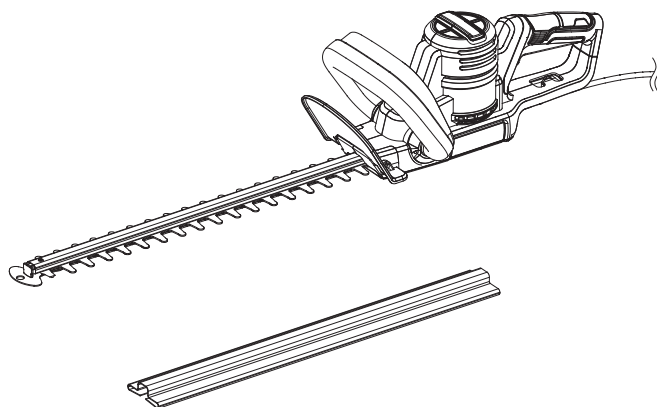

RO Foarfecă pentru tuns
gard viu, 550 W,
51 cm

RO INSTRUCȚIUNI DE BAZĂ

IMPORTANT – Aceste instrucțiuni sunt pentru siguranța ta. Citește-le cu atenție înainte de a manevra produsul și păstrează-le pentru consultare ulterioară.



MCB1177GHT
5063022637680
5063022637734

TTB1178GHT
5063022637024
5063022637833

V10725_5063022637680_MAND4_2425_RP0506E

RO Piese

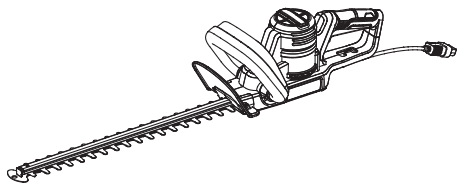

01. x1



02. x1

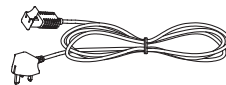

03. x1
(doar pentru Regatul
Unit)

RO Vei avea nevoie de



(articole nefurnizate)

- Echipament individual de protecție adecvat
- Cablu prelungitor adecvat pentru utilizare la exterior
- Lubrifiant adecvat pentru lamă
- Kituri adecvate de montare pe perete

RO Cuprins

RO	
Descrierea produsului	3
Siguranță	4
Pregătire	15
Asamblare	15
Funcții și setări	19
Utilizare	19
Îngrijire și întreținere	22
Garanție	25
Declarație de conformitate	26

RO Descrierea produsului

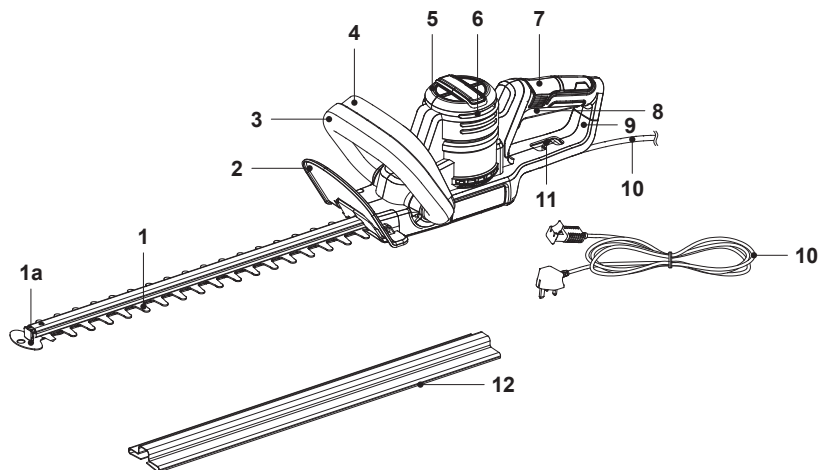

- | | |
|--|-----------------------------------|
| 1. Dispozitiv de tăiere (lamă) | 7. Mâner posterior |
| a. Element de protecție a vârfului lamei | 8. Comutator de pornire/oprire |
| 2. Apărătoare frontală (premontată) | 9. Apărătoare posterioară |
| 3. Mâner frontal | 10. Cablu de alimentare cu ștecăr |
| 4. Comutator de siguranță | 11. Suport de cablu |
| 5. Carcasa motorului | 12. Protecție lamă |
| 6. Fante de aerisire | |
-



Avertismente de siguranță generale privind produsul



AVERTISMENT! PARCURGE TOATE AVERTISMENTELE DE SIGURANȚĂ, INSTRUCȚIUNILE, ILUSTRAȚIILE ȘI SPECIFICAȚIILE FURNIZATE ÎMPREUNĂ CU ACEASTĂ UNEALTĂ. NERESPECTAREA TUTUROR INSTRUCȚIUNILOR ENUMERATE MAI JOS POATE DUCE LA ELECTROCUTARE, INCENDIU ȘI/SAU RĂNIRE GRAVĂ.

PĂSTREAZĂ TOATE AVERTISMENTELE ȘI INSTRUCȚIUNILE PENTRU CONSULTARE ULTERIOARĂ.

TERMENUL „UNEALTĂ” DIN AVERTISMENTE SE REFERĂ ATÂT LA UNELTELE ELECTRICE CU ALIMENTARE DE LA REȚEA (CU FIR) CÂT ȘI LA CELE CU ACUMULATOR (FĂRĂ FIR).

Siguranța în spațiul de lucru

- **Păstrează zona de lucru curată și bine luminată.** Zonele aglomerate sau întunecate favorizează producerea de accidente.
- **Nu utiliza mașina în medii explozive, de exemplu, în prezența lichidelor, gazelor sau prafurilor inflamabile.** Uneltele produc scântei care pot aprinde praful sau vaporii.
- **Ține copiii și persoanele din preajmă la distanță în timp ce utilizezi produsul.** Distragerea atenției poate cauza pierderea controlului asupra uneltei.

Siguranța din punct de vedere electric

- **Ștecărele uneltei trebuie să se potrivească cu priza. Nu modifica niciodată ștecărele. Nu utiliza un adaptor pentru ștecăr cu uneltele cu împământare (legate la masă). Folosirea ștecărelor nemodificate și a prizelor adecvate va reduce riscul de electrocutare.**
- **Evită contactul corpului cu suprafețele cu împământare sau legate la masă, cum ar fi țevile, radiatoarele, aragazele și frigidererele.** Riscul de electrocutare crește când corpul tău este legat la masă sau la pământ.
- **Nu expune uneltele electrice la ploaie sau umezeală.** Dacă într-o unealtă electrică pătrunde apă, există risc crescut de electrocutare.
- **Nu utiliza cablul în mod necorespunzător. Nu utiliza niciodată cablul pentru a transporta, a trage sau a scoate din priză unealta. Ține cablul la distanță de căldură, ulei, muchii ascuțite sau piese mobile.** Cablurile deteriorate sau încurcate măresc riscul de electrocutare.
- **Când utilizezi o unealtă afară, folosește un cablu prelungitor adecvat pentru exterior.** Folosirea unui cablu adecvat pentru exterior reduce riscul de electrocutare.
- **Dacă nu se poate evita utilizarea uneltei într-un loc cu umezeală, folosește o sursă de alimentare protejată de o siguranță automată cu protecție diferențială (RCD).** Utilizarea unei RCD reduce riscul de electrocutare.

Siguranța personală

- **Fii vigilent și atent la ce faci, folosindu-ți simțul practic în timpul utilizării uneltei. Nu utiliza produsul dacă ești obosit sau sub influența drogurilor, a alcoolului ori a medicamentelor.** Un moment de neatenție în timpul utilizării uneltei poate duce la rănire gravă.

- **Utilizează echipament individual de protecție. Poartă întotdeauna protecție pentru ochi.** Utilizarea echipamentului de protecție precum măștile antipraf, încălțăminte cu talpă antiderapantă, căștile de protecție sau protecțiile pentru auz, pentru condiții adecvate de lucru, va reduce riscul de rănire.
- **Împiedică pornirea accidentală. Asigură-te că poziția comutatorului este la oprit înainte de conectarea la sursa de alimentare și/sau acumulator, înainte de ridicare sau transport.** Transportul uneltelor cu degetul pe comutator sau conectarea acestora la sursa de alimentare atunci când comutatorul este pornit favorizează producerea accidentelor.
- **Îndepărtează orice cheie fixă sau instrument de reglare înainte de a porni produsul.** O cheie fixă sau un instrument de reglare lăsat prins de o piesă rotativă a uneltei poate duce la rănire.
- **Nu te întinde prea mult. Menține-ți permanent echilibrul, cu picioarele poziționate stabil.** Acest lucru îți va oferi un control mai bun al uneltei în situațiile neașteptate.
- **Poartă îmbrăcăminte corespunzătoare. Nu purta îmbrăcăminte largă sau bijuterii. Ține-ți părul și hainele la distanță de piesele mobile.** Hainele largi și bijuteriile sau părul lung se pot prinde în piesele mobile.
- **Dacă sunt furnizate dispozitive pentru a conecta echipamente destinate aspirării și colectării prafului, asigură-te că sunt conectate și utilizate corect.** Utilizarea unui dispozitiv de colectare a prafului poate reduce pericolele generate de expunerea la praf.
- **Nu permite ca familiarizarea obținută prin utilizarea frecventă a produsului să te determine să ignori principiile de siguranță aferente.** Acțiunile neglijente pot provoca răniri grave într-o fracțiune de secundă.

Utilizarea și întreținerea uneltei

- **Nu forța produsul. Utilizează unealta adecvată pentru scopul avut în vedere.** Unealta adecvată va fi mai eficientă și mai sigură, funcționând în cadrul parametrilor de proiectare.

- **Nu utiliza produsul dacă nu poate fi pornit și oprit folosind comutatorul.** Orice unealtă care nu poate fi controlată folosind comutatorul este periculoasă și trebuie reparată.
- **Deconectează ștecărul de la sursa de alimentare și/sau scoate acumulatorul, dacă este detașabil, din mașină înainte de a face reglări, de a-i schimba accesoriile sau de a-l depozita.** Astfel de măsuri preventive de siguranță reduc riscul de a porni unealta accidental.
- **Depozitează produsele neutilizate într-un loc inaccesibil copiilor și nu permite utilizarea de către persoanele nefamiliarizate cu întrebuințarea acestora sau cu aceste instrucțiuni.** Unele sunt periculoase în mâinile celor nefamiliarizați cu utilizarea acestora.
- **Întreține mașinile și accesoriile. Ai grijă ca piesele mobile să nu fie greșit aliniat sau blocate, să nu fie deteriorate și să nu prezinte altă problemă care ar putea afecta funcționarea uneltei. Dacă unealta se deteriorează, du-o la reparat înainte de a o utiliza din nou.** Numeroase accidente sunt cauzate de unelte întreținute necorespunzător.
- **Păstrează mașinile de tăiat ascuțite și curate.** Mașinile de tăiat corect întreținute și cu lamele ascuțite sunt mai greu de gripat și mai ușor de controlat.
- **Utilizează produsul, accesoriile, burghiile etc. în conformitate cu aceste instrucțiuni, luând în calcul condițiile de lucru și operațiunile care trebuie efectuate.** Utilizarea uneltei în alte scopuri decât cele pentru care a fost proiectată poate duce la situații periculoase.
- **Păstrează mânerul și suprafețele de prindere curate, uscate și fără urme de ulei și grăsimi.** Mânerul și suprafețele de prindere alunecoase nu permit manevrarea și controlarea în siguranță a uneltei în situații neașteptate.

Service

- **Revizia aparatului se va efectua de o persoană calificată pentru reparații, utilizând numai piese de schimb identice.** În acest mod, se va păstra nivelul adecvat de siguranță al produsului.

Avertismente privind siguranța pentru foarfeca pentru tuns gard viu

- **Ține toate părțile corpului la distanță de lamă. Când lamele sunt în mișcare, nu îndepărta materialele tăiate și nu ține cu mâna materiale care trebuie tăiate.** Lamele continuă să se miște după oprirea de la comutator. Un moment de neatenție în timpul utilizării foarfecii pentru tuns gard viu poate duce la rănire gravă.
- **Transportă foarfeca pentru tuns gard viu ținând-o de mâner, cu lama oprită și având grijă să nu acționezi niciun comutator de alimentare.** Transportul corect al foarfecii pentru tuns gard viu va reduce riscul de pornire accidentală și eventualele răniri produse de lame.
- **Când transporti sau depozitezi foarfeca pentru tuns gard viu, montează întotdeauna protecția lamei.** Manevrarea corectă a foarfecii pentru tuns gard viu va scădea riscul de răniri produse de lame.
- **Când îndepărtezi materialele blocate sau faci revizia unității, asigură-te că toate comutatoarele de alimentare sunt oprite și cablul de alimentare este deconectat.** Activarea accidentală a foarfecii pentru tuns gard viu în timpul îndepărtării materialelor blocate sau al reviziilor poate duce la rănire gravă.
- **Ține foarfeca pentru tuns gard viu numai de suprafețele de prindere izolate, deoarece lama poate intra în contact cu fire electrice ascunse sau cu propriul cablu.** Contactul dintre lame și un fir electric sub tensiune poate pune sub tensiune și piesele metalice expuse ale foarfecii pentru tuns gard viu, electrocutând utilizatorul.
- **Ține toate cablurile de alimentare și firele electrice la distanță de zona de tăiere.** Cablurile de alimentare sau firele electrice pot fi acoperite de arbuști sau gard viu și pot fi tăiate accidental de lamă.
- **Nu utiliza foarfeca pentru tuns gard viu în condiții de vreme rea, mai ales dacă există pericol de descărcări electrice.** Astfel se reduce riscul de a fi lovit de trăsnet.

- **Poartă protecție pentru urechi.** Echipamentul de protecție adecvat va reduce riscul de pierdere a auzului.
- Înainte de utilizare, verifică dacă există obiecte străine în gardul viu, de exemplu garduri din sârmă. Asigură-te că dispozitivul de tăiere nu intră în contact cu sârmă sau alte obiecte metalice.
- Produsul trebuie alimentat printr-o siguranță automată cu protecție diferențială (RCD) cu un curent de declanșare de maximum 30 mA.
- Înainte de utilizare, verifică priza și cablul de alimentare pentru a te asigura că nu prezintă semne de deteriorare sau uzură. În cazul în care cablul se deteriorează în timpul utilizării, deconectează-l imediat de la priză. **NU ATINGE CABLUL DE ALIMENTARE ÎNAINTE DE A-L SCOATE DIN PRIZĂ.** Nu utiliza aparatul în cazul în care cablul este deteriorat sau uzat.
- Ține corect foarfeca, de ex. cu ambele mâini dacă sunt prevăzute două mânere. Pierderea controlului poate cauza leziuni corporale.
- Asigură-te întotdeauna că ai o poziție de operare sigură în timpul utilizării produsului. Foarfeca pentru tuns gard viu trebuie folosită de operator când stă pe sol, nu pe scări sau alte suporturi instabile.
- Nu utiliza niciodată produsul stând pe trepte sau pe o scară.
- Nu expune produsul la ploaie. Nu utiliza produsul pe un gard viu ud.
- Nu folosi niciodată aparatul dacă în apropiere există animale de companie sau alte persoane, mai ales copii.
- Poartă protecție pentru ochi, încălțăminte de protecție antiderapantă și îmbrăcăminte de protecție tot timpul când utilizezi produsul.
- Ai grijă ca apărătoarea furnizată să fie întotdeauna montată înainte de a folosi produsul. Nu încerca niciodată să utilizezi produsul dacă este incomplet sau dacă i s-au adus modificări neautorizate.
- Nu supraîncărca aparatul.

- Oprește întotdeauna produsul și deconectează-l de la sursa de alimentare (adică scoate ștecărul din priză)
 - când îl lași nesupravegheat;
 - înainte de a elimina un blocaj;
 - înainte de a verifica, de a curăța sau de a lucra la aparat;
 - după lovirea unui corp străin;
 - când cablul de alimentare sau prelungitorul se încurcă, este deteriorat sau tăiat;
 - dacă produsul începe să vibreze anormal.
- Verifică întotdeauna ca fantele de aerisire să nu fie blocate de resturi.
- Fii întotdeauna atent la ce se întâmplă în jur și la apariția unor pericole de care s-ar putea să nu fii conștient din cauza zgomotului produs de unealtă.
- Utilizarea acestui produs poate fi restricționată de reglementările naționale.

Monitorizarea medicală

Toți angajații trebuie incluși într-un program de monitorizare medicală care să permită identificarea timpurie a unor afecțiuni cauzate de vibrații, să prevină evoluția bolilor și să ajute angajații să-și păstreze starea bună de sănătate.

Reducerea vibrațiilor și a zgomotului

Pentru a reduce impactul emisiilor de vibrații și zgomot, limitează durata de utilizare, folosește modurile de funcționare cu nivel scăzut de vibrații și zgomot și poartă echipament individual de protecție.

la în considerare următoarele aspecte pentru a reduce la minimum riscul de expunere la vibrații și zgomot:

- Folosește produsul numai în conformitate cu scopul în care a fost proiectat și cu aceste instrucțiuni.
- Ai grijă ca produsul să fie în stare bună și bine întreținut.
- Utilizează accesorii corespunzătoare pentru mașină și asigură-te că sunt în stare bună.

- Prinde bine mânerul/suprafața de prindere.
- Efectuează întreținerea produsului în conformitate cu aceste instrucțiuni și păstrează-l întotdeauna bine lubrifiat (dacă este cazul).
- Planifică-ți lucrările astfel încât să distribui utilizarea produselor cu nivel înalt de vibrații pe o perioadă mai îndelungată.
- Utilizarea prelungită a produsului expune utilizatorul la vibrații care pot cauza o serie de afecțiuni, cunoscute colectiv sub denumirea de sindromul vibrațiilor la nivelul mâinii/brațului (HAVS), cum ar fi albirea degetelor, dar și boli specifice, precum sindromul de tunel carpian. Pentru a reduce acest risc în timpul utilizării produsului, poartă întotdeauna mănuși de protecție și menține-ți mâinile calde.

În caz de urgență

Folosește acest manual de instrucțiuni pentru a te familiariza cu utilizarea produsului. Memorează instrucțiunile de siguranță și respectă-le cu strictețe. Astfel, vei preveni apariția riscurilor și a pericolelor.

- **Fii întotdeauna foarte atent când utilizezi acest produs, astfel încât să poți recunoaște și gestiona din timp riscurile.** Intervenția rapidă poate preveni rănirea gravă și pagubele materiale.
- **Oprește produsul și deconectează ștecărul de la sursa de alimentare dacă apar defecțiuni.** Înainte de a reutiliza produsul, solicită unui specialist calificat să îl verifice și, dacă este cazul, să îl repare.

Riscuri reziduale

Chiar dacă operezi produsul în conformitate cu toate cerințele de siguranță, riscurile de leziuni corporale și pagube materiale nu dispar în totalitate. Iată ce pericole pot decurge din structura și designul acestui produs:

- Pericole pentru sănătatea utilizatorului cauzate de emisiile de vibrații dacă produsul este utilizat pe perioade îndelungate sau nu este gestionat și întreținut corespunzător.







- Leziuni corporale și pagube materiale cauzate de accesorii defecte sau impactul brusc cu obiecte ascunse în timpul utilizării.
- Pericol de rănire și pagube materiale cauzate de obiecte proiectate în aer sau de accesorii în stare necorespunzătoare.



AVERTISMENT! ACEST PRODUS GENEREAZĂ UN CÂMP ELECTROMAGNETIC ÎN TIMPUL FUNCȚIONĂRII! ÎN ANUMITE CONDIȚII, ACEST CÂMP POATE INTERFERA CU IMPLANTURILE MEDICALE ACTIVE SAU PASIVE! PENTRU A REDUCE RISCUL DE LEZIUNI CORPORALE GRAVE SAU CHIAR MORTALE, LE RECOMANDĂM PERSOANELOR CU IMPLANTURI MEDICALE SĂ CONSULTE MEDICUL ȘI PRODUCĂTORUL IMPLANTULUI ÎNAINTE DE A UTILIZA ACEST PRODUS!

Simboluri

Pe produs, pe eticheta energetică și în aceste instrucțiuni vei găsi, printre altele, următoarele simboluri și prescurtări. Familiarizează-te cu ele pentru a reduce riscurile precum leziunile corporale și pagubele materiale.

V ~	Volt, (tensiune alternativă)	Hz	Hertz
/min sau min ⁻¹	Pe minut	W	Watt
n ₀	Turație la utilizarea fără sarcină	mm	Milimetru
cm	Centimetru	m	Metru
g	Gram	kg	Kilogram
dB(A)	Decibel (clasa A)	m/s ²	Metri pe secundă la pătrat
	Blochează/pentru a strânge sau fixa.		Deblochează/pentru a slăbi.
	Citește manualul de instrucțiuni.		Notă / remarcă.
			Atenționare/Avvertiment.
yyWxx	Codul datei de fabricație; anul fabricației (20yy) și săptămâna fabricației (Wxx).		



Poartă întotdeauna protecție pentru urechi.



Poartă întotdeauna protecție pentru ochi.



Poartă o mască antipraf.



Poartă mănuși de protecție.



Poartă încălțăminte de protecție antiderapantă.



Poartă îmbrăcăminte de protecție strânsă pe corp.



Oprește produsul și deconectează-l de la sursa de alimentare înainte de asamblare, curățare, reglare, întreținere, depozitare și transport.



Nu expune produsul la ploaie sau umezeală.



PERICOL – Ține mâinile departe de lamă.



Scoate imediat din priză ștecărul în cazul în care cablul de alimentare sau prelungitorul se încurcă, se deteriorează sau este tăiat. **NU ATINGE CABLUL ÎNAINTE DE A SCOATE DIN PRIZĂ.**



Obiectele proiectate de mașină pot lovi utilizatorul sau alte persoane din jur. Ai mereu grijă ca alte persoane și animalele de companie să stea la o distanță sigură față de mașină atunci când este în funcțiune. În general, trebuie interzis accesul copiilor în zona în care funcționează produsul.



Nivel de putere sonoră garantat la 101 dB.



Acest produs face parte din clasa de protecție II. Aceasta înseamnă că este echipat cu izolație avansată sau dublă.



Simbol DEEE. Produsele electrice uzate nu trebuie eliminate împreună cu gunoiul menajer. Acolo unde există facilitățile necesare, reciclează. Pentru sfaturi privind reciclarea, consultă autoritatea locală sau magazinul local.



Produsul respectă directivele europene aplicabile și a fost efectuată o evaluare a conformității cu acestea.

Specificații tehnice

General

> Tensiune și frecvență nominală	: 230-240 V~, 50 Hz
> Putere nominală de intrare	: 550 W
> Turație nominală la utilizarea fără sarcină n_0	: 3 400 min ⁻¹
> Lungime lamă	: 51 cm
> Lungime maximă de tăiere	: 47,6 cm
> Spațiu între dinți	: max. 20 mm
> Clasă de protecție	: II / 
> Grad de protecție	: IPX0
> Greutate	: aprox. 2,75 kg
> Lungimea cablului de alimentare	: aprox. 35 cm sau 10 m
> Dimensiuni	: aprox. 900 x 200 x 185 mm

Valori sonore

> Nivel de presiune sonoră la poziția operatorului L_{pA}	: 91,51 dB(A)
> Incertitudine K_{pA}	: 3 dB(A)
> Nivel de putere sonoră măsurat L_{WA}	: 99,51 dB(A)
> Incertitudine K_{WA}	: 1,43 dB(A)
> Nivel de putere sonoră garantat L_{WA}	: 101 dB(A)

Valori vibrații la nivelul mâinii/brațului

> Mâner frontal $a_{h,W}$: 2,96 m/s ²
> Mâner posterior $a_{h,W}$: 3,26 m/s ²
> Incertitudine K	: 1,5 m/s ²

Valorile sonore au fost stabilite conform codului de testare a zgomotului din EN 62841-1 și EN 62841-4-2, utilizând standardele de bază EN ISO 11203 și EN ISO 3744.

Nivelul de intensitate a sunetului pentru utilizator poate depăși 80 dB(A) și sunt necesare măsuri de protecție a auzului. Valorile totale declarate ale vibrațiilor și valorile declarate ale emisiilor de zgomot au fost măsurate în conformitate cu o metodă de testare standard (EN 62841-1, EN 62841-4-2) și pot fi utilizate pentru a compara un produs cu altul. Pot fi folosite și pentru o evaluare preliminară a expunerii.



AVERTISMENT! EMISIILE DE VIBRAȚII ȘI ZGOMOT DIN TIMPUL UTILIZĂRII EFECTIVE A PRODUSULUI POT FI DIFERITE DE VALOAREA TOTALĂ DECLARATĂ ÎN FUNCȚIE DE MODALITĂȚILE ÎN CARE ESTE FOLOSIT ȘI MAI ALES ÎN FUNCȚIE DE LUCRUL PENTRU CARE ESTE FOLOSIT.

TREBUIE IDENTIFICATE MĂSURILE DE SIGURANȚĂ NECESARE PENTRU PROTEJAREA UTILIZATORULUI PE BAZA UNEI ESTIMĂRI A EXPUNERII ÎN CONDIȚIILE EFECTIVE DE UTILIZARE (LUÂND ÎN CALCUL TOATE ETAPELE CICLULUI DE OPERARE, PRECUM PERIOADELE CÂND UNEALTA ESTE OPRITĂ SAU CÂND FUNCȚIONEAZĂ ÎN GOL, PE LÂNGĂ PERIOADELE DE UTILIZARE EFECTIVĂ).

Explicații privind eticheta energetică

MCB1177GHT = Numărul modelului

MC = MAC Allister (denumirea mărcii)

B = Tensiune (230-240 V~)

1177 = Cod secvențial

GHT = Foarfecă pentru tuns gard viu

TTB1178GHT = Numărul modelului

TT = TITAN (denumirea mărcii)

B = Tensiune (230-240 V~)

1178 = Cod secvențial

GHT = Foarfecă pentru tuns gard viu

Despachetarea

1. Despachetează toate componentele și pune-le pe o suprafață plată și stabilă.
2. Îndepărtează toate ambalajele și dispozitivele de expediere dacă există.
3. Verifică dacă articolele din pachet sunt complete și intacte. În cazul în care constăți că unele piese lipsesc sau sunt deteriorate, nu utiliza produsul, ci contactează distribuitorul. Utilizarea unui produs incomplet sau deteriorat reprezintă un pericol la adresa oamenilor și a bunurilor materiale.
4. Verifică dacă ai toate uneltele și accesoriile necesare pentru asamblare și operare. Acestea includ și echipamentul individual de protecție adecvat.



AVERTISMENT! PRODUSUL ȘI AMBALAJUL NU SUNT JUCĂRII PENTRU COPIII! COPIII NU AU VOIE SĂ SE JOACE CU PUNGILE DIN PLASTIC, CU FOLIILE SAU CU PIESELE MICI! EXISTĂ PERICOL DE ÎNGHIȚIRE ȘI SUFOCARE!

Vei avea nevoie de

(articole nefurnizate)

Echipament individual de protecție adecvat
Cablul prelungitor adecvat pentru utilizare la exterior
Lubrifianț adecvat pentru lamă
Kituri adecvate de montare pe perete

(articole furnizate)

Apărătoare frontală (premontată) (2)
Protecție lamă (12)



NOTĂ: Accesoriile necesare depind de utilizarea avută în vedere. Cere sfatul distribuitorului.

RO Asamblare



AVERTISMENT! ÎNAINTE DE A UTILIZA PRODUSUL, FAMILIARIZEAZĂ-TE CU CARACTERISTICILE DE OPERARE ALE ACESTUIA ȘI CITEȘTE INTEGRAL MANUALUL DE INSTRUCȚIUNI, ACORDÂND O ATENȚIE DEOSEBITĂ REGULILOR DE SIGURANȚĂ ȘI PROCEDURILOR DE OPERARE.



NU CONECTA PRODUSUL LA SURSA DE ALIMENTARE ÎNAINTE DE A SCOATE PROTECȚIA LAMEI (12).

Protecție lamă

1. Scoate protecția (12) de pe dispozitivul de tăiere (lamă) (1) înainte de utilizare (Fig. 1).
2. Păstrează în siguranță protecția lamei (12).

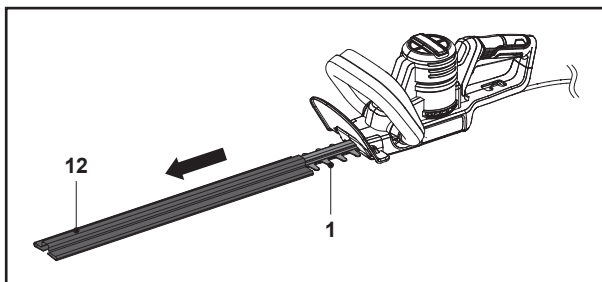

Fig. 1



NOTĂ: Montează întotdeauna protecția lamei (12) când produsul nu este utilizat, pentru depozitare și pentru transport.

Pentru a o monta, aliniază și glisează protecția (12) pe dispozitivul de tăiere (lamă) (1).

Conectarea la sursa de alimentare

(Pentru produsele cu EAN 5063022637734 sau 5063022637833 care sunt prevăzute cu cablu scurt și ștecăr UE)

Din motive de siguranță, produsul este prevăzut cu un cablu de alimentare scurt (10). Nu conecta produsul direct la sursa de alimentare folosind acest cablu. Pentru operare este necesar un cablu prelungitor adecvat. Respectă cerințele tehnice pentru acest produs când achiziționezi unul.



NOTĂ: Pentru siguranța ta, ștecărul atașat la acest produs trebuie să fie întotdeauna conectat la un cablu prelungitor! Cablul prelungitor trebuie să fie adecvat pentru utilizare în exterior. Cerințele minime sunt ca acest cablu prelungitor să fie de tip H05 VV-F și să aibă o secțiune de 1 mm². Lungimea totală a cablului nu trebuie să depășească 50 de metri. Priza pentru cablul prelungitor trebuie să fie rezistentă la stropire.

Desfășoară complet cablul prelungitor.

Verifică întotdeauna ștecărul, priza și cablul prelungitor și asigură-te că sunt în stare bună înainte de utilizare.

1. Îndoiaie înapoi cablul prelungitor la aproximativ 20 cm de capăt și introdu bucla prin gaura suportului de cablu (11), apoi prinde bucla peste cârlig (Fig. 2, pașii 1 și 2).

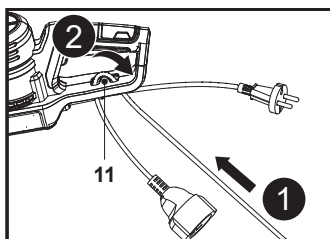

Fig. 2

2. Treci cablul prelungitor peste suportul de cablu (11) și trage ușor de cablul de alimentare (10) pentru a te asigura că este bine fixat (Fig. 3).

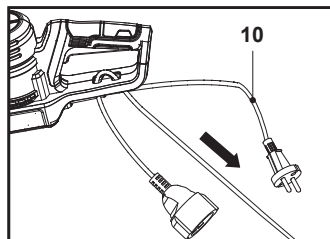

Fig. 3

3. Conectează cablul de alimentare (10) la mufa cablului prelungitor (Fig. 4).

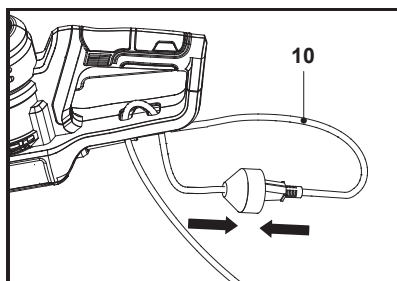

Fig. 4

4. Conectează ștecărul cablului prelungitor la o priză adecvată.



AVERTISMENT! VERIFICĂ TENSIUNEA! SURSA DE ALIMENTARE TREBUIE SĂ FIE DE CURENT ALTERNATIV, 230-240 V. FOLOSEȘTE ÎNTOTDEAUNA PRODUSUL PRINTR-O SIGURANȚĂ AUTOMATĂ CU PROTECȚIE DIFERENȚIALĂ (RCD) CU UN CURENT DE DECLANȘARE DE MAX. 30 MA.

5. Aparatul este acum gata de utilizare.

Conectarea la sursa de alimentare

(Pentru produsele cu EAN 5063022637680 sau 5063022637024 care sunt prevăzute cu cablu lung de 10 m și ștecăr BS)



NOTĂ: Produsul este echipat cu un cablu de alimentare cu lungimea de 10 m. Dacă este necesar un cablu prelungitor pentru operare, respectă cerințele tehnice ale acestui produs când achiziționezi unul.

Cerințele minime sunt ca acest cablu prelungitor să fie de tip H05 VV-F și să aibă o secțiune de 1 mm². Lungimea totală a cablului nu trebuie să depășească 50 de metri. Priza pentru cablul prelungitor trebuie să fie rezistentă la stropire.

Desfășoară complet cablul prelungitor.

Verifică întotdeauna ștecărul, priza și cablul prelungitor și asigură-te că sunt în stare bună înainte de utilizare.

1. Deschide capacul (C) mufei (A) de la cablul de alimentare (10), apoi aliniază pinii mufei (B) cu fantele din mufa (A) și conectează-le. Asigură-te că totul este asamblat corect, apoi fixează capacul (C) în poziție (Fig. 2, pașii 1, 2).

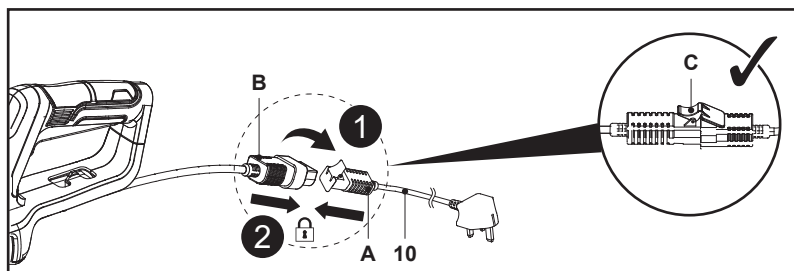

Fig. 2

2. Îndoiaie înapoi cablul de alimentare (10) la aproximativ 20 cm de ansamblul mufelor și introdu bucla prin gaura suportului de cablu (11), apoi prinde bucla peste cârlig (Fig. 3, pașii 1, 2).

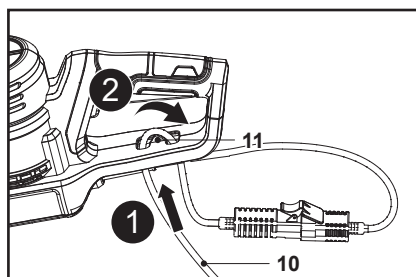

Fig. 3

3. Treci cablul de alimentare (10) peste suportul de cablu (11) și trage ușor de cablul de alimentare (10) pentru a te asigura că este bine fixat (Fig. 4).

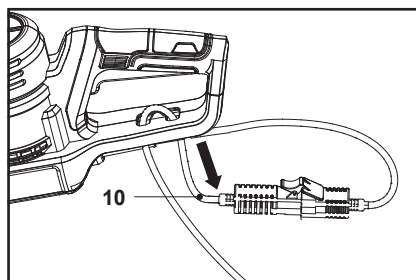

Fig. 4

4. Conectează ștecărul britanic la o priză adecvată.



AVERTISMENT! VERIFICĂ TENSIUNEA! SURSA DE ALIMENTARE TREBUIE SĂ FIE DE CURENT ALTERNATIV, 230-240 V. FOLOSEȘTE ÎNTOTDEAUNA PRODUSUL PRINTR-O SIGURANȚĂ AUTOMATĂ CU PROTECȚIE DIFERENȚIALĂ (RCD) CU UN CURENT DE DECLANȘARE DE MAX. 30 MA.

5. Aparatul este acum gata de utilizare.

Scopul utilizării

Foarfece electrică pentru gard viu are o putere nominală de intrare de 550 W.

Acesta este un produs pentru tăierea și tunderea gardurilor vii, arbuștilor și tufișurilor din grădinile private. Trebuie respectată capacitatea maximă de tăiere. Nu tăia ramuri care depășesc capacitatea maximă indicată.

Este interzisă utilizarea acestui produs în condiții de umezeală sau ploaie.

Din motive de siguranță, este esențială citirea întregului manual de instrucțiuni înaintea primei utilizări și respectarea tuturor instrucțiunilor din el.

Această mașină este doar pentru uz casnic privat, nu pentru vreo formă de uz comercial. Nu trebuie folosit în niciun alt scop decât cele descrise.

Pornirea și oprirea

1. Asigură-te că dispozitivul de tăiere (lama) (1) nu atinge obiecte. Scoate protecția (12) de pe dispozitivul de tăiere (lamă) (1) înainte de a porni produsul.
2. Ține produsul cu o mână pe mânerul frontal (3) și cu cealaltă mână pe mânerul posterior (7).
3. Apasă comutatorul de siguranță (4) și ține-l în poziție (Fig. 5, pasul 1).
4. Apasă comutatorul de pornire/oprire (8) pentru a porni produsul (Fig. 5, pasul 2).
5. Eliberează comutatorul de pornire/oprire (8) sau comutatorul de siguranță (4) pentru a opri produsul.

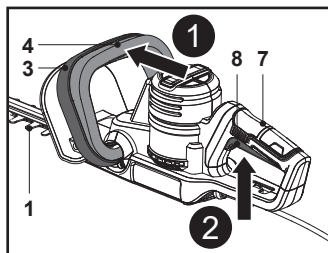

Fig. 5

RO Utilizare

Utilizarea generală

1. Înainte de fiecare utilizare, verifică dacă aparatul, cablul de alimentare, ștecărul și accesoriile prezintă semne de deteriorare. Nu utiliza aparatul dacă este deteriorat sau dacă prezintă semne de uzură. Ocupă-te de eventualele probleme identificate sau du produsul la un specialist calificat în vederea verificării.
2. Asigură-te încă o dată că accesoriile și elementele atașate sunt fixate corect.
3. Ține întotdeauna produsul de mâner (3, 7). Păstrează mânerul uscat pentru o susținere sigură.
4. Foarfece pentru tuns gard viu trebuie folosită de operator când stă pe sol, nu pe scări sau alte suporturi instabile.
5. Asigură-te că fantele de aerisire (6) sunt întotdeauna neobstrucționate și curate. Dacă este necesar, curăță-le cu o perie moale. Fantele de aerisire blocate pot duce la supraîncălzirea și deteriorarea produsului.
6. Oprește imediat produsul și deconectează-l de la sursa de alimentare dacă în zona de lucru pătrund alte persoane în timp ce lucrezi. Lasă întotdeauna aparatul să se oprească complet înainte de a-l lăsa din mână.
7. Nu te suprasolicita. Fă pauze regulate pentru a te asigura că te poți concentra asupra lucrului și că deții controlul total asupra produsului.



AVERTISMENT! ASIGURĂ-TE CĂ NICI CABLUL DE ALIMENTARE (10) ȘI NICI CABLUL PRELUNGITOR NU ATING DISPOZITIVUL DE TĂIERE (LAMA) (1) ÎN TIMPUL UTILIZĂRII!

PERICOL DE ELECTROCUTARE!

Timpi de tăiere

garduri vii cu frunze verzi
plante sempervirescente
conifere și alți arbuști cu creștere rapidă

iunie-octombrie
aprilie-august
la fiecare 6-8 săptămâni

Tăiere



NOTĂ: Încearcă să ții dispozitivul de tăiere înclinat la aproximativ 15° față de suprafața de tăiat.

1. Verifică să nu existe oameni sau animale în zona de lucru.
2. Înainte de a începe lucrul, taie și îndepărtează ramurile care depășesc capacitatea de tăiere a acestui produs utilizând un fierăstrău adecvat pentru tăiat crengi.
3. Ține întotdeauna produsul bine cu ambele mâini de mânerul frontal (3) și de mânerul posterior (7). Nu opera niciodată aparatul cu o singură mână.
4. Nu te grăbi și nu încerca să tai prea mult dintr-o singură trecere a dispozitivului de tăiere.
5. Taie mai întâi pe ambele părți, de jos în sus. Astfel, resturile tăiate nu vor cădea acolo unde urmează să tai (Fig. 6).
6. După tăierea părților laterale, continuă cu vârful. Încearcă să ții dispozitivul de tăiere înclinat la aproximativ 15° față de suprafața de tăiere (Fig. 7).

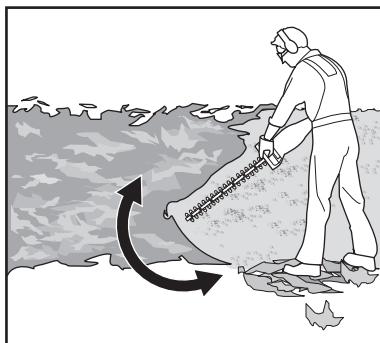

Fig. 6

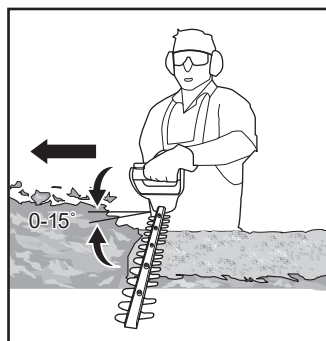

Fig. 7

7. Când tunzi garduri vii late cu zona de tăiere în câmpul vizual, deplasează lama ușor prin suprafața de tăiere, cu o mișcare de baleiere, urmând forma gardului viu sau a arbuștilor. Pentru o performanță optimă a tăierii, se recomandă o ușoară înclinare în jos a lamei, în direcția mișcării.
8. Dacă materialul care trebuie tăiat este deosebit de înalt (Fig. 8), taie în mai multe etape pentru a obține un rezultat mai bun în loc să încerci să tai dintr-o singură mișcare. Resturile tăiate mai mic vor permite o compostare mai ușoară.

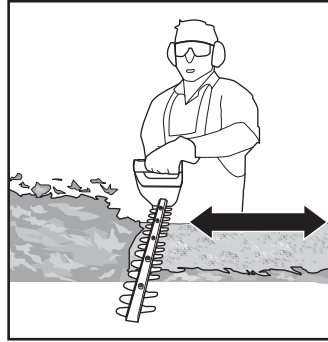

Fig. 8



NOTĂ: La crearea conturului, se recomandă obținerea unei forme trapezoidale (Fig. 9). O tăiere trapezoidală corespunde dezvoltării naturale a plantelor și are drept rezultat o creștere optimă a gardului viu, deoarece va expune partea de jos la mai multă lumină.

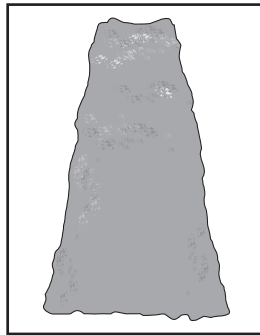

Fig. 9

9. Lubrifiază suprafețele interne ale lamei dacă dispozitivul de tăiere (lama) (1) se supraîncălzește în timpul utilizării (Fig. 10).



AVERTISMENT! ACEASTĂ OPERAȚIUNE TREBUIE EFECTUATĂ NUMAI CÂND LAMELE NU SE MAI MIȘCĂ ȘI PRODUSUL ESTE OPRIT!

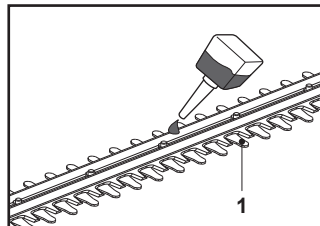

Fig. 10

După utilizare

1. Oprește aparatul, deconectează-l de la sursa de alimentare și lasă-l să se răcească.
2. Pune protecția lamei (12) așa cum este necesar.
3. Inspectează, curăță și depozitează produsul după cum se descrie mai jos.

RO Îngrijire și întreținere

Reguli esențiale privind îngrijirea



AVERTISMENT! OPREȘTE ÎNTOTDEAUNA PRODUSUL, DECONECTEAZĂ-L DE LA SURSA DE ALIMENTARE ȘI LASĂ-L SĂ SE RĂCEASCĂ ÎNAINTE DE A FACE VERIFICĂRI, LUCRĂRI DE ÎNTREȚINERE SAU DE CURĂȚARE!



EFACTUEAZĂ LUCRĂRI DE ÎNGRIJIRE ȘI ÎNTREȚINERE DOAR ÎN CONFORMITATE CU ACESTE INSTRUCȚIUNI! TOATE CELELALTE LUCRĂRI TREBUIE EFECTUATE DE UN SPECIALIST CALIFICAT!

1. Păstrează produsul curat. Îndepărtează reziduurile după fiecare utilizare și înainte de depozitare.
2. Curățarea regulată și corectă va garanta o utilizare sigură și va prelungi durata de viață a aparatului.
3. Inspectează produsul înainte de fiecare utilizare pentru a identifica eventuale componente uzate sau deteriorate. Nu folosi produsul dacă depistezi componente uzate sau deteriorate.



AVERTISMENT! EFACTUEAZĂ LUCRĂRI DE REPARAȚII ȘI ÎNTREȚINERE DOAR ÎN CONFORMITATE CU ACESTE INSTRUCȚIUNI! TOATE CELELALTE LUCRĂRI TREBUIE EFECTUATE DE UN SPECIALIST CALIFICAT!

Curățarea generală

1. Curăță aparatul cu o cârpă umedă și săpun cu pH neutru. Folosește o perie pentru zonele greu accesibile.
2. Folosind o cârpă și o perie, curăță în mod special fantele de aerisire după fiecare utilizare.
3. Îndepărtează praful persistent cu aer la presiune ridicată (max. 3 bar).



NOTĂ: Nu utiliza substanțe chimice, alcaline, abrazive sau alți detergenți ori dezinfectanți agresivi pentru curățarea acestui produs, deoarece îi pot deteriora suprafețele.

4. Verifică dacă există deteriorări sau uzură. Înainte de a-l folosi din nou, repară deteriorările conform acestui manual de instrucțiuni sau du produsul la un centru de service autorizat.

Dispozitiv de tăiere (lamă)



AVERTISMENT! POARTĂ MĂNUȘI DE PROTECȚIE ATUNCI CÂND LUCREZI LA DISPOZITIVUL DE TĂIERE ȘI ÎN APROPIEREA ACESTUIA! FOLOSEȘTE



UNELTE ADECVATE PENTRU A ÎNLĂTURA RESTURILE, DE EX. O PERIE SAU UN BĂȚ! NU OPERA NICIODATĂ CU MĂINILE NEPROTEJATE!

1. Păstrează dispozitivul de tăiere (lama) (1) curat și fără resturi. Îndepărtează resturile vegetale cu o perie.
2. Aplică o cantitate mică de lubrifianț adecvat pe dispozitivul de tăiere (lamă) pentru a păstra o bună performanță de tăiere (Fig. 10).

Reparare

Această mașină nu conține nicio piesă care poate fi reparată de utilizator. Pentru verificare și reparare, contactează un centru de service autorizat sau o persoană cu un nivel de calificare similar.

Cablul de alimentare

În cazul în care cablul de alimentare al acestei unelte electrice este deteriorat, trebuie înlocuit cu un cablu special pregătit, disponibil prin organizația de service.

Depozitare

1. Oprește aparatul și deconectează-l de la sursa de alimentare.
2. Curăță aparatul după cum se descrie mai sus.
3. Pune protecția lamei (12) pe dispozitivul de tăiere (lamă) (1).
4. Depozitează produsul și accesoriile într-un loc întunecos, uscat, ferit de îngheț și bine ventilat.
5. Produsul poate fi agățat pe perete datorită găurii de suspendare de pe elementul de protecție a vârfului lamei (1a) (Fig. 11).

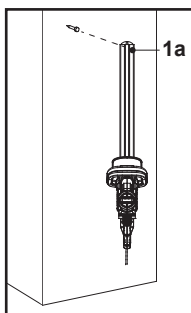

Fig. 11



AVERTISMENT! KITURILE DE MONTARE PE PERETE TREBUIE SĂ AIBĂ SUFICIENTĂ REZISTENȚĂ PENTRU A SUSȚINE GREUTATEA PRODUSULUI. ASIGURĂ-TE CĂ NU EXISTĂ ȚEVI SAU CABLURI ÎN PERETE ÎN LOCUL DE MONTARE DORIT. DACĂ EXISTĂ ȚEVI SAU CABLURI ÎN PERETE, ACESTEA POT FI DETERIORATE. CONTACTUL CU CABLURILE POATE PROVOCA ELECTROCUTARE. ACEST LUCRU POATE DUCE LA RĂNIRI GRAVE ȘI PAGUBE MATERIALE.

6. Depozitează întotdeauna produsul într-un loc inaccesibil copiilor. Temperatura ideală de depozitare este între 10 și 30 °C.
7. Recomandăm ca pentru depozitare să se utilizeze ambalajul inițial al produsului ori să fie acoperit cu un material textil sau o husă adecvată pentru a-l proteja de praf.

Transport

1. Oprește produsul și scoate ștecărul din priză înainte de a-l transporta undeva.
2. Pune protecția lamei (12) pe dispozitivul de tăiere (lamă) (1).
3. Transportă întotdeauna produsul de mână (3, 7).
4. Protejează produsul de loviturile puternice sau de vibrații puternice care ar putea avea loc în timpul transportului în vehicule.
5. Fixează produsul pentru a împiedica alunecarea sau căderea sa, deteriorările sau rănirile.

Depanare

Defecțiunile suspectate au deseori cauze care pot fi remediate de utilizator. Prin urmare, verifică produsul utilizând această secțiune. În majoritatea cazurilor, problema poate fi remediată rapid.



AVERTISMENT! EFECTUEAZĂ NUMAI PAȘII DESCRIȘI ÎN ACESTE INSTRUCȚIUNI! DACĂ NU POȚI REZOLVA PROBLEMA, TOATE CELELALTE VERIFICĂRI, LUCRĂRI DE ÎNTREȚINERE SAU REPARAȚII TREBUIE EFECTUATE DE UN CENTRU DE SERVICE AUTORIZAT SAU DE UN SPECIALIST CU CALIFICARE SIMILARĂ!

Problemă	Cauză posibilă	Soluție
1. Produsul nu pornește	1.1. Nu este conectat la sursa de alimentare	1.1. Conectează-l la sursa de alimentare
	1.2. Cablul de alimentare sau ștecărul sunt defecte	1.2. Trebuie verificat de un electrician calificat
	1.3. Altă defecțiune electrică la produs	1.3. Trebuie verificat de un electrician calificat
2. Produsul nu ajunge la puterea maximă	2.1. Cablul prelungitor nu este adecvat pentru acest produs	2.1. Folosește un prelungitor adecvat
	2.2. Sursa de alimentare (de ex. generatorul) are o tensiune prea joasă	2.2. Conectează la altă sursă de alimentare
	2.3. Fantele de aerisire sunt blocate	2.3. Curăță fantele de aerisire
3. Rezultate de tăiere nesatisfăcătoare	3.1. Lama este uzată sau deteriorată	3.1. Înlocuiește-l cu unul nou
	3.2. Grosimea ramurilor depășește capacitatea	3.2. Taie numai materiale potrivite cu capacitatea produsului
4. Vibrații sau zgomot în exces	4.1. Lama este tocită/deteriorată	4.1. Înlocuiește-l cu unul nou
	4.2. Șuruburile sau piulițele sunt slăbite	4.2. Strânge șuruburile/piulițele

Reciclarea și eliminarea deșeurilor



Acest simbol este cunoscut drept „simbolul tomberonului cu roți, tăiat cu un X”.

Atunci când acest simbol este inclus pe un produs sau pe o baterie, înseamnă că nu trebuie eliminat(ă) împreună cu gunoiul menajer general.

Unele substanțe chimice conținute de produsele electrice/electronice sau de baterii pot fi dăunătoare pentru sănătate și mediu.

Elimină articolele electrice/electronice sau bateriile uzate numai prin programele centrelor de colectare separate, care se ocupă de recuperarea și reciclarea materialelor din componența lor.

Colaborarea ta este vitală pentru a asigura succesul acestor programe și pentru protecția mediului.

Produsul este livrat într-un ambalaj care îl protejează de deteriorări în timpul transportului. Păstrează ambalajul până când ești sigur că au fost livrate toate componentele și produsul funcționează corect. Reciclează ambalajul ulterior.

Garanție

Avem o grijă deosebită să selectăm materiale de înaltă calitate și să utilizăm tehnici de fabricare care ne permit să creăm produse care încorporează designul și durabilitatea. Acest produs de garanție din partea producătorului de 2 ani pentru defectele de fabricație, de la data achiziției (dacă este cumpărat din magazin) sau de la data livrării (dacă este cumpărat online), fără niciun cost suplimentar pentru uz casnic normal (nu profesional sau comercial).

Pentru a efectua o solicitare în temeiul acestei garanții, trebuie să prezentați dovada achiziției (cum ar fi, chitanța de vânzare/bonul fiscal, factura de achiziție sau alte dovezi admisibile conform legii aplicabile); vă rugăm să păstrați dovada achiziției într-un loc sigur. Pentru ca această garanție să se aplice, produsul achiziționat trebuie să fie nou, garanția neaplicându-se pentru produse la mâna a doua sau produse de prezentare. Cu excepția cazului în care legislația aplicabilă prevede altfel, orice produs înlocuitor livrat în baza prezentei garanții va beneficia de garanție doar până la expirarea perioadei inițiale de garanție.

Prezenta garanție acoperă defectiunile produsului și erorile de funcționare, cu condiția ca produsul să fi fost utilizat în scopul prevăzut și să fi fost instalat, curățat, îngrijit și întreținut în conformitate cu informațiile conținute în termenii și condițiile prezente, manualul de utilizare și practicile standard, cu condiția ca practicile standard să nu fie în contradicție cu manualul de utilizare.

Această garanție nu acoperă defectele și deteriorările provocate de uzura normală sau daunele care pot fi rezultatul utilizării necorespunzătoare, instalării sau asamblării defectuoase, neglijenței, accidentelor, utilizării greșite sau modificărilor aduse produsului. Cu excepția cazului în care legislația aplicabilă prevede altfel, prezenta garanție nu va acoperi, în niciun caz, costurile suplimentare (de expediere, deplasare, dezinstalare și reinstalare, manoperă etc.) sau daunele directe și indirecte.

Această garanție nu acoperă defectele și deteriorările cauzate sau rezultate din:

- Uzura normală a produsului, inclusiv uzura accesoriilor;
- Supraîncărcare, utilizare incorectă sau neglijență;
- Încercarea de efectuare a reparațiilor de altă persoană în afară de un agent autorizat;
- Daune cosmetice;
- Deteriorări cauzate de obiecte străine, substanțe sau accidente;
- Deteriorări sau modificări accidentale;
- Nerespectarea îndrumărilor producătorului;
- Pierderea utilizării bunurilor.

Dacă produsul este defect, vom proceda, într-un timp rezonabil, la repararea, înlocuirea, returnarea banilor, operațiuni de service sau oferire piese de schimb.

Drepturile acoperite de această garanție sunt aplicabile în țara în care ați achiziționat produsul. Întrebările legate de garanție trebuie adresate magazinului de la care ați achiziționat produsul.

Garanția este suplimentară drepturilor dvs. legale și nu le afectează.

Dacă achiziționați acest produs din Turcia sau România, veți primi o garanție.

IMPORTANT – PĂSTRAȚI ACESTE INFORMAȚII PENTRU REFERINȚE VIITOARE: CITIȚI CU ATENȚIE



(EN) EU DECLARATION OF CONFORMITY
(FR) DÉCLARATION UE DE CONFORMITÉ
(PL) DEKLARACJA ZGODNOŚCI UE
(RO) DECLARAȚIA DE CONFORMITATE UE
(ES) DECLARACIÓN UE DE CONFORMIDAD
(PT) DECLARAÇÃO DE CONFORMIDADE UE

Product/Produit/Produkt/Produsul/Producto/Produto

- 550 W 51 cm Hedge trimmer / Taille-haie 550 W 51 cm / Nożyce do żywopłotu 550 W 51 cm / Foaarfecă pentru tuns gard viu, 550 W, 51 cm / Cortasetos de 550 W y 51 cm / Aparador de sebes de 550 W com 51 cm
- MCB1177GHT / TTB1178GHT
- SN: 000001-999999

Name and address of the manufacturer or his authorised representative:

Nom et adresse du fabricant ou de son mandataire:

Nazwa i adres producenta lub jego upoważnionego przedstawiciela:

Denumirea și adresa producătorului sau a reprezentantului său autorizat:

Nombre y dirección del fabricante o de su representante autorizado:

Nome e endereço do fabricante ou do respetivo mandatário:

Kingfisher International Products B.V.,
Rapenburgerstraat 175E,
1011 VM Amsterdam,
The Netherlands

This declaration of conformity is issued under the sole responsibility of the manufacturer.

La présente déclaration de conformité est établie sous la seule responsabilité du fabricant.

Niniejsza deklaracja zgodności wydana zostaje na wyłączną odpowiedzialność producenta.

Prezenta declarație de conformitate este emisă pe răspunderea exclusivă a producătorului.

La presente declaración de conformidad se expide bajo la exclusiva responsabilidad del fabricante.

A presente declaração de conformidade é emitida sob a exclusiva responsabilidade do fabricante.

Object of the declaration/Objet de la declaration/Przedmiot deklaracji/Obiectul declarației/Objeto de la declaración/Objeto da declaração

**Product/Produit/Produkt/Produsul/Producto/
Produto**

**Model/Modèle/Model/
Modelul/Modelo/Modelo**

EAN

550 W 51 cm Hedge trimmer / Taille-haie 550 W
51 cm / Nożyce do żywopłotu 550 W 51 cm /
Foaarfecă pentru tuns gard viu, 550 W, 51 cm /
Cortasetos de 550 W y 51 cm / Aparador de sebes
de 550 W com 51 cm

MCB1177GHT /
TTB1178GHT

5063022637680
5063022637734
5063022637024
5063022637833

The object of the declaration described above is in conformity with the relevant Union harmonisation legislation:

L'objet de la déclaration décrit ci-dessus est conforme à la législation d'harmonisation de l'Union applicable:

Wymieniony powyżej przedmiot niniejszej deklaracji jest zgodny z odnośnymi wymaganiami unijnego prawodawstwa harmonizacyjnego:

Obiectul declarației descris mai sus este în conformitate cu legislația relevantă de armonizare a Uniunii:

El objeto de la declaración descrita anteriormente es conforme con la legislación de armonización pertinente de la Unión:

O objeto da declaração acima descrito está em conformidade com a legislação de harmonização da União aplicável:

2006/42/EC as amended Machinery Directive
2014/30/EU as amended Directive Electromagnetic compatibility
2011/65/EU, (EU) 2015/863 as amended Directive Restriction of the use of certain hazardous substances in electrical and electronic equipment
2012/19/EU as amended Waste Electrical and Electronic Equipment (WEEE)
Regulation (EC) No 1907/2006, concerning the Registration, Evaluation, Authorization and Restriction of Chemicals (REACH)

References to the relevant harmonised standards used or references to the other technical specifications in relation to which conformity is declared:

Références des normes harmonisées pertinentes appliquées, y compris la date de celles-ci, ou des autres spécifications techniques, y compris la date de celles-ci, par rapport auxquelles la conformité est déclarée:

Odwołania do odnośnych norm zharmonizowanych, które zastosowano, wraz z datą normy, lub do innych specyfikacji technicznych, wraz z datą specyfikacji, w odniesieniu do których deklarowana jest zgodność:

Trimiteri la standardele armonizate relevante folosite, inclusiv data standardului, sau trimiteri la celelalte specificații tehnice, inclusiv data specificațiilor, în legătură cu care se declară conformitatea:

Referencias a las normas armonizadas pertinentes utilizadas, incluidas las fechas de las normas, o referencias a las otras especificaciones técnicas, incluidas las fechas de las especificaciones, respecto a las cuales se declara la conformidad:

Referências às normas harmonizadas aplicáveis utilizadas, incluindo a data da norma, ou às outras especificações técnicas, incluindo a data da especificação, em relação às quais é declarada a conformidade:

EN 62841-1:2015+A11
EN 62841-4-2:2019+A1+A11
EN IEC 55014-1:2021
EN IEC 55014-2:2021
EN IEC 61000-3-2:2019+A1
EN 61000-3-3:2013+A1+A2
EN ISO 3744:2010

Authorised signatory and technical file holder / signataire et responsable de la documentation technique autorisé / podmiot uprawniony do wystawienia i adres przechowywania dokumentacji technicznej / semnatar autorizat și deținător al dosarului tehnic / firmante autorizado y titular del expediente tecnico / signatário autorizado e detentor da ficha técnica

Kingfisher International Products B.V.,
Rapenburgerstraat 175E,
1011 VM Amsterdam,
The Netherlands

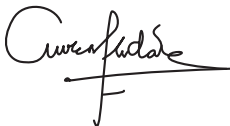

David Awe
Group Quality Director

: [06/20/2025]

Producător:

EU Manufacturer:

Kingfisher International Products B.V.,
Rapenburgerstraat 175E,
1011 VM Amsterdam,
The Netherlands

RO www.bricodepot.ro

**Pentru a consulta manualele de instrucțiuni
online, vizitați www.kingfisher.com/products**

ES Cortasetos de 550 W y 51 cm

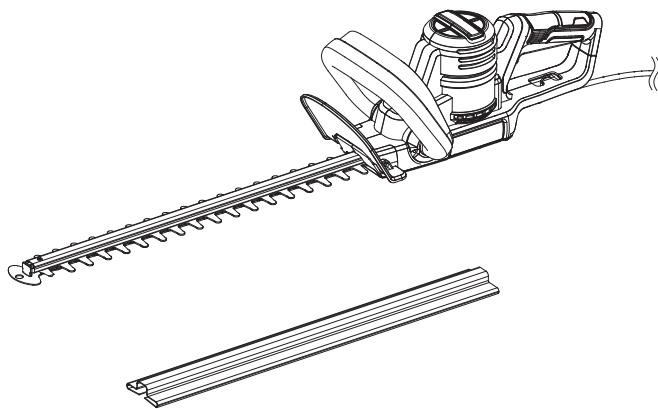

ES MANUAL ORIGINAL

IMPORTANTE: Estas instrucciones son para su propia seguridad. Léalas atentamente antes de manipular el producto y guárdelas para futuras consultas.



V10725_5063022637680_MAND4_2425_RP0506E

MCB1177GHT
5063022637680
5063022637734

TTB1178GHT
5063022637024
5063022637833

ES Piezas

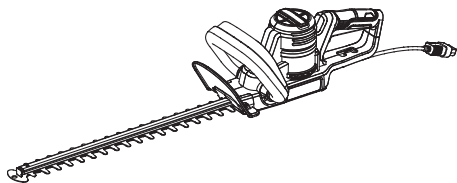

01. x1



02. x1

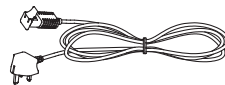

03. x1
(solo para el Reino Unido)

ES Necesitará



x1

(artículos no suministrados)

- Equipo de protección individual adecuado
- Alargador adecuado para uso en exteriores
- Lubricante adecuado para la hoja
- Kits de montaje en pared adecuados

ES Contenido

ES	
Descripción del producto	3
Seguridad	4
Preparación	15
Montaje	16
Funciones y configuración	19
Uso	20
Cuidado y mantenimiento	22
Garantía	25
Declaración de conformidad	27

ES Descripción del producto

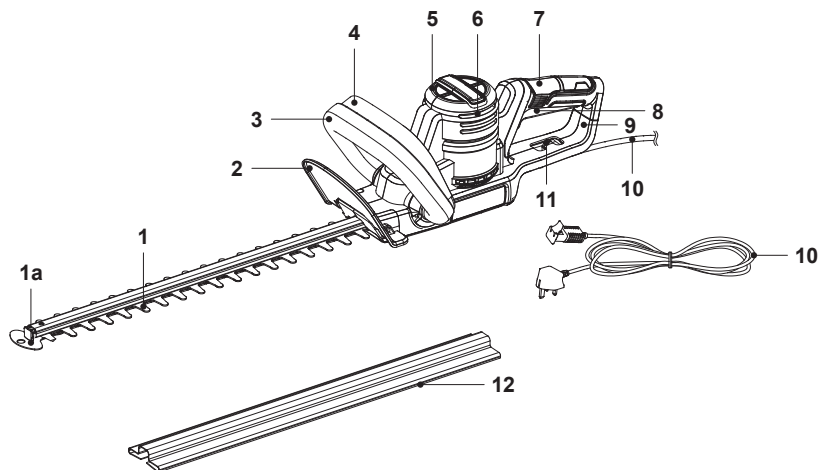

- | | |
|--------------------------------------|---------------------------------------|
| 1. Dispositivo de corte (hoja) | 7. Empuñadura trasera |
| a. Protector de la punta de la hoja | 8. Interruptor de encendido/apagado |
| 2. Protección delantera (premontada) | 9. Protección trasera |
| 3. Empuñadura delantera | 10. Cable de alimentación con enchufe |
| 4. Interruptor de seguridad | 11. Sujeción del cable |
| 5. Alojamiento del motor | 12. Cubierta de la hoja |
| 6. Rejillas de salida del aire | |
-



Advertencias generales de seguridad de la máquina



ADVERTENCIA: LEA TODAS LAS ADVERTENCIAS DE SEGURIDAD, INSTRUCCIONES, ILUSTRACIONES Y ESPECIFICACIONES PROPORCIONADAS CON ESTA MÁQUINA. SI NO SE SIGUEN TODAS LAS INSTRUCCIONES INDICADAS A CONTINUACIÓN, SE PUEDEN PRODUCIR DESCARGAS ELÉCTRICAS, INCENDIOS O LESIONES GRAVES. GUARDE TODAS LAS ADVERTENCIAS E INSTRUCCIONES PARA FUTURAS CONSULTAS.

EL TÉRMINO "MÁQUINA" EN LAS ADVERTENCIAS SE REFIERE A SU MÁQUINA CONECTADA A LA RED ELÉCTRICA (CON CABLE) O ACCIONADA POR BATERÍA (SIN CABLE).

Seguridad en la zona de trabajo

- **Mantenga la zona de trabajo limpia y bien iluminada.** Las zonas desordenadas u oscuras favorecen los accidentes.
- **No use máquinas en atmósferas explosivas, tales como en presencia de polvo, gases o líquidos inflamables.** Las máquinas crean chispas que pueden prender el polvo o los vapores.
- **Mantenga alejados a los niños y a otras personas mientras maneja la máquina.** Las distracciones pueden hacer que pierda el control.

Seguridad eléctrica

- **Los enchufes de la máquina deben coincidir con las tomas de corriente. No modifique el enchufe de ninguna manera. No utilice enchufes adaptadores con máquinas conectadas a tierra.** Los enchufes y las correspondientes tomas de corriente sin modificar reducirán el riesgo de descarga eléctrica.
- **Evite el contacto del cuerpo con superficies con conexión a tierra, como tuberías, radiadores, cocinas eléctricas y refrigeradores.** Existe mayor riesgo de descarga eléctrica si el cuerpo está conectado a tierra.
- **No exponga las herramientas eléctricas a la lluvia ni a condiciones de humedad.** El agua que entre en la herramienta aumentará el riesgo de descarga eléctrica.
- **No haga un mal uso del cable. No tire del cable para transportar, tirar de la máquina o desenchufarla. Mantenga el cable alejado de fuentes de calor, aceite, bordes afilados o piezas móviles.** Los cables dañados o enredados aumentan el riesgo de descarga eléctrica.
- **Si utiliza la máquina en el exterior, utilice un alargador adecuado para uso al aire libre.** El uso de un cable adecuado para trabajar al aire libre reduce el riesgo de descarga eléctrica.
- **Si el uso de una máquina en un lugar húmedo es inevitable, use una alimentación protegida por un dispositivo de corriente residual (RCD).** El uso de un RCD reduce el riesgo de descarga eléctrica.

Seguridad personal

- **Esté alerta, vigile lo que está haciendo y use el sentido común cuando maneje una máquina. No use una máquina cuando esté cansado o se encuentre bajo el efecto de drogas, alcohol o medicamentos.** Un momento de distracción mientras maneja la máquina puede causar lesiones personales graves.

- **Use un equipo de protección individual. Utilice siempre protección ocular.** Si los equipos de protección, como mascarillas antipolvo, calzado de seguridad con suela antideslizante, cascos o protecciones auditivas, se utilizan en las condiciones adecuadas, reducirán las lesiones personales.
- **Evite la puesta en marcha accidental de la herramienta. Asegúrese de que el interruptor está en la posición de apagado antes de conectar la alimentación eléctrica o la batería, y antes de coger o transportar la máquina.** Transportar máquinas con el dedo en el interruptor o activarlas con el interruptor conectado puede provocar accidentes.
- **Retire cualquier llave o herramienta de ajuste antes de encender la máquina.** Una llave que se ha dejado fijada en una pieza giratoria de la máquina puede ocasionar lesiones personales.
- **No fuerce la postura. Plante bien los pies y mantenga un equilibrio adecuado en todo momento.** Esto permite un mejor control de la máquina en situaciones imprevistas.
- **Vístase adecuadamente. No se ponga ropa holgada ni joyas. Mantenga el cabello y la ropa alejados de las piezas móviles.** La ropa holgada, las joyas o el cabello largo pueden quedar atrapados en las piezas móviles.
- **Si se proporcionan dispositivos para la conexión de medios de extracción y recogida de polvo, asegúrese de que estén conectados y se usen correctamente.** La recogida de polvo puede reducir los peligros relacionados con este.
- **No se confíe ni ignore los principios de seguridad de la máquina, incluso si está familiarizado con su uso o utiliza máquinas con frecuencia.** Una acción descuidada puede causar lesiones graves en una fracción de segundo.

Uso y cuidados de la máquina

- **No fuerce la máquina. Utilice la máquina correcta para su aplicación.** La máquina correcta hará el trabajo mejor y con mayor seguridad en las condiciones para la que está diseñada.

- **No utilice la máquina si no se enciende y apaga con el interruptor.** Toda máquina que no se pueda controlar con el interruptor es peligrosa y se debe reparar.
- **Desconecte el enchufe de la fuente de alimentación o retire la batería de la máquina, si es extraíble, antes de realizar cualquier ajuste, cambiar accesorios o almacenar la máquina.** Estas medidas de seguridad preventivas reducen el riesgo de que la máquina arranque accidentalmente.
- **Guarde las máquinas que no utilice fuera del alcance de los niños y no permita que personas no familiarizadas con la máquina o con estas instrucciones manejen la máquina.** Las máquinas son peligrosas en manos de usuarios inexpertos.
- **Realice el mantenimiento de las máquinas y los accesorios. Compruebe si hay desalineación o atasco de piezas móviles, rotura de piezas y cualquier otra condición que pueda afectar al buen funcionamiento de la máquina. Si se observan daños, lleve la máquina a reparar antes de usarla.** Muchos accidentes se deben a un mantenimiento deficiente de las máquinas.
- **Mantenga las máquinas para cortar afiladas y limpias.** Los útiles de corte correctamente mantenidos, con bordes de corte afilados, son menos propensos a atascarse y más fáciles de controlar.
- **Use la máquina, los accesorios y las puntas de herramienta, etc. de acuerdo con estas instrucciones y teniendo en cuenta las condiciones de trabajo y la labor que se va a realizar.** El uso de la máquina para operaciones diferentes de las previstas podría dar lugar a situaciones de peligro.
- **Mantenga las empuñaduras y superficies de agarre secas, limpias y sin aceite ni grasa.** Las empuñaduras y superficies de agarre resbaladizas no permiten un manejo y control seguros de la máquina en situaciones imprevistas.

Servicio

- **Lleve a revisar la máquina a un servicio de reparación cualificado que use solamente piezas de recambio idénticas.** Esto garantizará que se mantenga la seguridad de la máquina.

Advertencias de seguridad para el cortasetos

- **Mantenga todas las partes del cuerpo alejadas de la hoja. No retire el material que se está cortando ni sostenga el material que va a cortar mientras se mueven las hojas.** Las hojas siguen moviéndose después de apagar el motor. Un momento de distracción mientras maneja el cortasetos puede causar lesiones personales graves.
- **Transporte el cortasetos por la empuñadura, con la hoja detenida, y tenga cuidado de no accionar ningún interruptor.** El transporte correcto del cortasetos reducirá el riesgo de arranque accidental y lesiones personales provocadas por las hojas.
- **Cuando transporte o almacene el cortasetos, coloque siempre la cubierta de la hoja.** La manipulación adecuada del cortasetos reducirá el riesgo de lesiones personales provocadas por las hojas.
- **Cuando retire material atascado o efectúe tareas de mantenimiento en la unidad, asegúrese de que todos los interruptores de alimentación estén apagados y de que el cable de alimentación se haya desconectado.** El accionamiento inesperado del cortasetos durante la limpieza de material atascado o el mantenimiento puede provocar lesiones personales graves.
- **Sujete el cortasetos solamente por las superficies de agarre aisladas, ya que la hoja puede entrar en contacto con el cableado oculto o con su propio cable.** Si las hojas entran en contacto con un cable con tensión, se puede transmitir la corriente a las piezas metálicas expuestas del cortasetos y el operario puede sufrir una descarga eléctrica.
- **Mantenga todos los cables de alimentación y de cualquier otro tipo alejados de la zona de corte.** Puede haber cables de alimentación o de cualquier otro tipo ocultos entre los matorrales o la maleza, y podría cortarlos con la hoja accidentalmente.
- **No utilice el cortasetos en condiciones climatológicas adversas, sobre todo si existe riesgo de rayos.** Esto reduce el riesgo de recibir el impacto de un rayo.

- **Utilice protección auditiva.** Un equipo de protección adecuado reducirá el riesgo de pérdida de audición.
- Compruebe que no haya objetos extraños en el seto, como, por ejemplo, alambradas, antes de utilizar la herramienta. Asegúrese de que el dispositivo de corte no entra en contacto con el alambre u otros objetos metálicos.
- La máquina debe estar conectada a la fuente de alimentación a través de un dispositivo de corriente residual (RCD) con una corriente de activación nunca superior a los 30 mA.
- Antes de su uso, compruebe si existen signos de daño o desgaste en los cables de alimentación y alargadores. Si el cable se daña mientras está utilizando el producto, desconéctelo inmediatamente de la fuente de alimentación. **NO TOQUE EL CABLE ANTES DE DESCONECTARLO DE LA FUENTE DE ALIMENTACIÓN.** No utilice la máquina si el cable está dañado o desgastado.
- Agarre el cortasetos correctamente, es decir, con ambas manos si cuenta con dos empuñaduras. La pérdida de control puede causar lesiones personales.
- Asegúrese de que mantiene una posición segura mientras utiliza la máquina. El operario debe utilizar el cortasetos a nivel del suelo y no subido a escaleras ni otros soportes inestables.
- Nunca utilice la máquina sobre una escalera.
- No exponga la máquina a la lluvia. No utilice la máquina en setos húmedos.
- No utilice nunca la máquina si hay personas, especialmente niños, o animales en las proximidades.
- Utilice protección ocular, calzado antideslizante y ropa protectora siempre que utilice la máquina.
- Asegúrese de que la protección de seguridad suministrada está colocada antes de utilizar la máquina. Nunca intente utilizar una máquina a la que le falten piezas o equipada con modificaciones no autorizadas.
- No sobrecargue la máquina.

- Apague la máquina y desconéctela de la fuente de alimentación (es decir, desconecte el enchufe de la fuente de alimentación):
 - siempre que la deje desatendida.
 - antes de eliminar una obstrucción.
 - antes de comprobar el estado de la máquina, limpiarla o trabajar en ella.
 - después de chocar contra un objeto extraño.
 - si el cable de alimentación o el cable alargador están enredados, dañados o cortados.
 - siempre que la máquina comience a vibrar de manera extraña.
- Asegúrese siempre de que las rejillas de ventilación estén libres de restos.
- Tenga siempre en cuenta el entorno y preste atención a los posibles peligros de los que pueda no haberse dado cuenta debido al ruido de la máquina.
- El uso de esta máquina puede estar limitado por normativa nacional.

Control sanitario

Todos los empleados deben incluirse en un programa de control de salud de la empresa para ayudar a identificar cualquier enfermedad relacionada con las vibraciones en una fase temprana, evitar la progresión de la enfermedad y evitar bajas laborales.

Reducción de ruido y vibraciones

Para reducir el impacto de las emisiones de ruido y vibración, limite el tiempo de uso de la herramienta, utilice métodos de trabajo que reduzcan las vibraciones y el ruido, y utilice equipos de protección personal.

Tenga en cuenta los puntos siguientes para minimizar los riesgos de exposición al ruido y la vibración:

- Utilice la máquina solo conforme a su diseño y estas instrucciones.
- Asegúrese de que la máquina se conserva en buen estado y recibe un mantenimiento adecuado.
- Utilice los accesorios correctos para la máquina y asegúrese de que se encuentran en buen estado.

- Sujete con firmeza la superficie de agarre/las empuñaduras.
- Realice las labores de mantenimiento de esta máquina de acuerdo con las presentes instrucciones y manténgala bien lubricada (si procede).
- Planifique su programa de trabajo para distribuir el uso de cualquier herramienta de alta vibración a lo largo de un periodo prolongado.
- El uso prolongado del producto expone al usuario a vibraciones que pueden causar diversos trastornos, conocidos colectivamente como "síndrome de vibración en mano-brazo (HAVS)", por ejemplo, que los dedos se pongan blancos, así como problemas específicos, como el síndrome del túnel carpiano. Para reducir este riesgo al usar el producto, utilice siempre guantes protectores y mantenga las manos calientes.

Emergencia

Familiarícese con el uso de esta máquina mediante este manual de instrucciones. Memorice las instrucciones de seguridad y sigalas al pie de la letra. Esto ayudará a evitar riesgos y peligros.

- **Manténgase siempre alerta cuando utilice esta máquina, de modo que pueda reconocer y afrontar los riesgos en una fase temprana.** Una intervención rápida puede evitar lesiones y daños materiales graves.
- **Apague la máquina y desconéctela de la fuente de alimentación si se produce cualquier fallo de funcionamiento.** Solicite a un profesional cualificado que compruebe y, si es necesario, repare la máquina antes de volver a ponerla en funcionamiento.

Riesgos residuales

Aunque utilice esta máquina cumpliendo todos los requisitos de seguridad, siguen existiendo riesgos potenciales de lesiones y daños. Pueden surgir los riesgos siguientes en relación con la estructura y el diseño de esta máquina:



- Problemas de salud resultantes de la emisión de vibraciones si la máquina se utiliza durante largos periodos de tiempo o no se realiza un mantenimiento adecuado de la misma.
- Lesiones personales y daños materiales debido a la rotura de los accesorios o el impacto repentino de objetos ocultos durante el uso.
- Peligro de lesiones y daños materiales causados por objetos que salen despedidos o accesorios de poca calidad.



ADVERTENCIA: ESTE PRODUCTO PRODUCE UN CAMPO ELECTROMAGNÉTICO DURANTE SU FUNCIONAMIENTO. EN DETERMINADAS CIRCUNSTANCIAS, ESTE CAMPO PUEDE INTERFERIR CON IMPLANTES MÉDICOS ACTIVOS O PASIVOS. PARA REDUCIR EL RIESGO DE LESIONES GRAVES O LETALES, RECOMENDAMOS QUE LAS PERSONAS CON IMPLANTES MÉDICOS CONSULTEN A SU MÉDICO Y AL FABRICANTE DE DICHS IMPLANTES ANTES DE UTILIZAR ESTE PRODUCTO.

Símbolos

En el producto, en la etiqueta de especificaciones y en estas instrucciones encontrará, entre otros, los siguientes símbolos y abreviaturas. Familiarícese con ellos para reducir los riesgos de lesiones personales y daños materiales.

V~	Voltios (tensión alterna)	Hz	Hercios
/min o min ⁻¹	Por minuto	W	Vatios
n ₀	Velocidad sin carga	mm	Milímetros
cm	Centímetros	m	Metros
g	Gramos	kg	Kilogramos
dB(A)	Decibelios (ponderación A)	m/s ²	Metros por segundo al cuadrado
	Bloquear/fijar o asegurar.		Desbloquear/aflojar.



Lea el manual de instrucciones.



Nota/comentario.



Precaución/advertencia.

yyWxx

Código de fecha de fabricación: año (20yy) y semana del año (Wxx) de fabricación.



Utilice siempre protección auditiva.



Utilice siempre protección ocular.



Utilice una mascarilla antipolvo.



Utilice guantes protectores.



Utilice calzado protector antideslizante.



Utilice ropa protectora ceñida.



Apague la máquina y desconéctela de la fuente de alimentación antes de realizar labores de montaje, limpieza, ajuste, mantenimiento, almacenamiento y transporte.



No exponga la máquina a la lluvia ni a la humedad.



PELIGRO: Mantenga las manos alejadas de la hoja.



Desenchufe el producto de la toma de corriente si el cable de alimentación o el cable alargador están enredados, dañados o cortados. **NO TOQUE EL CABLE ANTES DE DESCONECTARLO DE LA FUENTE DE ALIMENTACIÓN.**



Los objetos despedidos por la máquina podrían golpear al operario o a otras personas. Asegúrese siempre de que todas las personas y animales se encuentren a una distancia segura de la máquina cuando está en funcionamiento. En general, los niños no deben acercarse a la zona en la que se encuentra la máquina.



Valor garantizado del nivel de potencia acústica en 101 dB.



Este producto tiene una clase de protección II. Eso significa que está equipado con aislamiento doble o mejorado.



Símbolo RAEE. Los residuos de aparatos eléctricos y electrónicos no deben desecharse con la basura doméstica. Deben reciclarse donde existan instalaciones destinadas a tal fin. Consulte a la autoridad local o acuda a una tienda cercana para que le informen sobre las opciones de reciclaje.



El producto cumple las directivas europeas vigentes; se ha sometido a un método de evaluación de conformidad con estas directivas.

Especificaciones técnicas

General

> Tensión nominal, frecuencia	: 230-240 V aprox., 50 Hz
> Potencia nominal de entrada	: 550 W
> Velocidad nominal sin carga n_0	: 3400 min ⁻¹
> Longitud de la hoja	: 51 cm
> Longitud de corte máx.	: 47,6 cm
> Hueco entre dientes	: 20 mm máx.
> Clase de protección	: II / 
> Grado de protección	: IPX0
> Peso	: 2,75 kg aprox.
> Longitud del cable de alimentación	: aprox. 35 cm o 10 m
> Dimensiones	: 900 × 200 × 185 mm aprox.

Valores acústicos

> Nivel de presión acústica en la posición del operario L_{pA}	: 91,51 dB(A)
> Incertidumbre K_{pA}	: 3 dB(A)
> Nivel medido de potencia acústica L_{WA}	: 99,51 dB(A)
> Incertidumbre K_{WA}	: 1,43 dB(A)
> Nivel garantizado de potencia acústica L_{WA}	: 101 dB(A)

Valores de vibración en mano-brazo

> Empuñadura delantera $a_{h,W}$: 2,96 m/s ²
> Empuñadura trasera $a_{h,W}$: 3,26 m/s ²
> Incertidumbre K	: 1,5 m/s ²

Los valores acústicos se han calculado según el código de prueba de ruido indicado en las especificaciones de las normas EN 62841-1 y EN 62841-4-2, con las normas básicas EN ISO 11203 y EN ISO 3744.

El nivel de intensidad acústica para el operario puede ser superior a 80 dB(A), por lo que es preciso aplicar medidas de protección auditiva. Los valores totales de vibraciones declarados y los valores de emisión de ruido declarados se han medido conforme a un método de prueba estándar (EN 62841-1, EN 62841-4-2) y se pueden utilizar para comparar un producto con otro. También se pueden utilizar en una evaluación preliminar de exposición.



ADVERTENCIA: LA EMISIÓN DE VIBRACIONES Y RUIDO DURANTE EL USO REAL DE LA MÁQUINA PUEDE DIFERIR DEL VALOR TOTAL DECLARADO EN FUNCIÓN DE LA FORMA EN QUE SE UTILICE LA MÁQUINA, Y ESPECIALMENTE EN FUNCIÓN DEL TIPO DE PIEZA DE TRABAJO SE ESTÉ PROCESANDO.

TENDRÁ QUE IDENTIFICAR MEDIDAS DE SEGURIDAD PARA PROTEGER AL OPERARIO BASADAS EN UNA ESTIMACIÓN DE LA EXPOSICIÓN CON LAS CONDICIONES DE USO REALES (TENIENDO EN CUENTA TODAS LAS FASES DEL CICLO DE FUNCIONAMIENTO, COMO EL TIEMPO QUE LA MÁQUINA PERMANECE APAGADA, EL TIEMPO QUE SE MANTIENE EN MARCHA PERO SIN FUNCIONAR, ADEMÁS DEL TIEMPO DE ACTIVACIÓN).

Explicación de la etiqueta de especificaciones

MCB1177GHT = Número de modelo

MC = MAC Allister (marca)

B = Tensión (230-240 V~)

1177 = Código secuencial

GHT = Cortasetos

TTB1178GHT = Número de modelo

TT = TITAN (marca)

B = Tensión (230-240 V~)

1178 = Código secuencial

GHT = Cortasetos

ES Preparación

Desembalaje

1. Desembale todas las piezas y colóquelas sobre una superficie plana y estable.
2. Retire todos los materiales de embalaje y dispositivos de envío, si procede.
3. Asegúrese de que el contenido esté completo y no haya sufrido daños. Si faltan piezas o estas presentan daños, no utilice la máquina y póngase en contacto con su distribuidor. El uso de una máquina incompleta o dañada puede suponer un peligro de lesiones personales y daños materiales.
4. Asegúrese de que tenga todos los accesorios y herramientas necesarios para el montaje y funcionamiento. Esto también incluye el equipo de protección individual adecuado.



ADVERTENCIA: LA MÁQUINA Y EL EMBALAJE NO SON JUGUETES. LOS NIÑOS NO DEBEN JUGAR CON BOLSAS DE PLÁSTICO, HOJAS NI PIEZAS PEQUEÑAS. EXISTE RIESGO DE ATRAGANTAMIENTO Y ASFIXIA.

Necesitará

(artículos no suministrados)

Equipo de protección individual adecuado

Alargador adecuado para uso en exteriores

Lubricante adecuado para la hoja

Kits de montaje en pared adecuados

(artículos suministrados)

Protección delantera (premontada) (2)

Cubierta de la hoja (12)



NOTA: Los accesorios necesarios dependen del uso previsto. Pida consejo a su distribuidor.



ADVERTENCIA: ANTES DE UTILIZAR LA MÁQUINA, FAMILIARÍCESE CON SUS FUNCIONES Y LEA TODO EL MANUAL DE INSTRUCCIONES, EN ESPECIAL LAS NORMAS DE SEGURIDAD Y LOS PROCEDIMIENTOS DE FUNCIONAMIENTO.



NO CONECTE LA MÁQUINA A LA FUENTE DE ALIMENTACIÓN ANTES DE RETIRAR LA CUBIERTA DE LA HOJA (12).

Cubierta de la hoja

1. Retire la cubierta de la hoja (12) del dispositivo de corte (hoja) (1) antes de utilizar el cortasetos (Fig. 1).
2. Guarde la cubierta de la hoja (12) de forma segura.

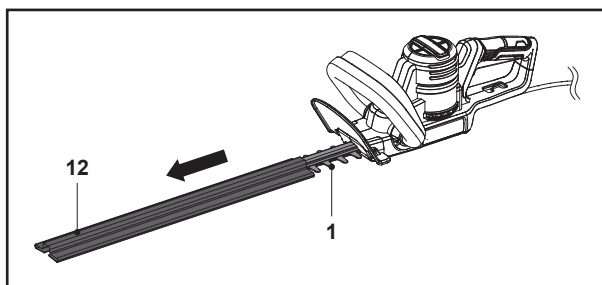

Fig. 1



NOTA: Coloque siempre la cubierta de la hoja (12) cuando la máquina no se esté utilizando, es decir, durante el almacenaje y el transporte.

Para colocar la cubierta de la hoja (12), alinee la cubierta de la hoja (12) con el dispositivo de corte (hoja) (1) e insértela en él.

Conexión a la fuente de alimentación

(Para productos con el EAN 5063022637734 o 5063022637833 equipados con cable corto y enchufe para la UE)

Por motivos de seguridad, la máquina está equipada con un cable de alimentación corto (10). No conecte el producto directamente a la fuente de alimentación mediante este cable. Es necesario un alargador adecuado para el funcionamiento. Respete los requisitos técnicos de esta máquina cuando compre un alargador.



NOTA: Por su seguridad, es necesario que el enchufe conectado a este producto esté siempre conectado a un alargador. El cable alargador debe ser adecuado para uso en exteriores. El cable alargador debe, como mínimo, ser del tipo H05 VV-F y tener una sección transversal de 1,0 mm². El cable debe tener como mucho 50 metros de longitud. La toma del cable alargador debe ser a prueba de salpicaduras de agua.

Desenrolle completamente el cable alargador.

Revise siempre el enchufe, la toma y el cable alargador y asegúrese de que estén en buenas condiciones antes de usar la máquina.

1. Doble el cable alargador hacia atrás, a unos 20 cm del extremo, pase el lazo que ha creado con el cable enrollado a través del orificio de la sujeción del cable (11) y cuelgue el lazo en el gancho (Fig. 2, paso 1 y 2).

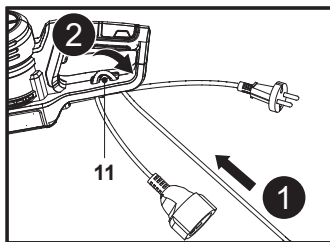

Fig. 2

2. Con el cable alargador colocado sobre la sujeción (11), tire del cable de alimentación (10) con cuidado hasta confirmar que queda bien sujeto (Fig. 3).

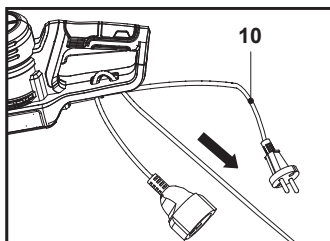

Fig. 3

3. Conecte el cable de alimentación (10) a la toma del cable alargador (Fig. 4).

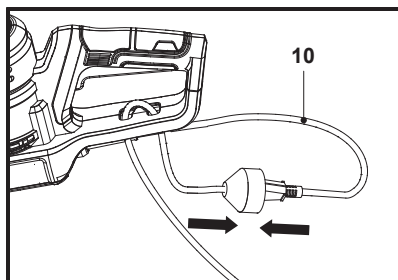

Fig. 4

4. Conecte el enchufe del cable alargador a una toma de corriente apta.



ADVERTENCIA: COMPRUEBE LA TENSIÓN. LA FUENTE DE ALIMENTACIÓN DEBE SER DE 230-240 V DE CORRIENTE ALTERNA. LA MÁQUINA DEBE UTILIZARSE SIEMPRE CON UN DISPOSITIVO DE CORRIENTE RESIDUAL (RCD) CON UNA CORRIENTE DE DISPARO DE 30 MA COMO MÁXIMO.

5. La máquina está lista para utilizarse.

Conexión a la fuente de alimentación

(Para productos con el EAN 5063022637680 o 5063022637024 equipados con un cable de 10 m de longitud y enchufe para Reino Unido)



NOTA: La máquina cuenta con un cable de alimentación de 10 m de largo. Si se necesita un cable alargador extra para el funcionamiento, cuando vaya a comprar este cable, tenga en cuenta los requisitos técnicos del producto.

El cable alargador debe, como mínimo, ser del tipo H05 VV-F y tener una sección transversal de 1,0 mm². El cable debe tener como mucho 50 metros de longitud. La toma del cable alargador debe ser a prueba de salpicaduras de agua.

Desenrolle completamente el cable alargador.

Revise siempre el enchufe, la toma y el cable alargador y asegúrese de que estén en buenas condiciones antes de usar la máquina.

1. Abra la tapa (C) del conector (A) del cable de alimentación (10), alinee las clavijas (B) con las ranuras del conector (A) y conecte. Asegúrese de que la conexión es firme y luego fije la tapa (C) en su posición (Fig. 2, pasos 1 y 2).

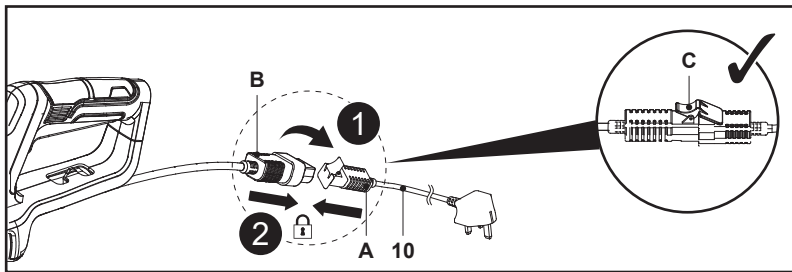

Fig. 2

2. Doble el cable de alimentación (10) hacia atrás, a unos 20 cm del conjunto del conector, pase el lazo que ha creado con el cable enrollado a través del orificio de la sujeción del cable (11) y cuelgue el lazo en el gancho (Fig. 3, paso 1 y 2).

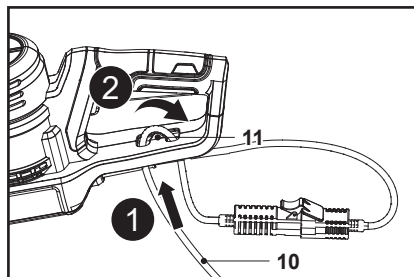

Fig. 3

3. Con el cable de alimentación (10) colocado sobre la sujeción (11), tire del cable de alimentación (10) con cuidado hasta confirmar que queda bien sujeto (Fig. 4).

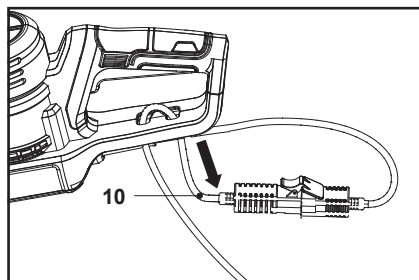

Fig. 4

4. Conecte el enchufe británico a una toma de corriente adecuada.



ADVERTENCIA: COMPRUEBE LA TENSIÓN. LA FUENTE DE ALIMENTACIÓN DEBE SER DE 230-240 V DE CORRIENTE ALTERNA. LA MÁQUINA DEBE UTILIZARSE SIEMPRE CON UN DISPOSITIVO DE CORRIENTE RESIDUAL (RCD) CON UNA CORRIENTE DE DISPARO DE 30 MA COMO MÁXIMO.

5. La máquina está lista para utilizarse.

ES Funciones y configuración

Uso previsto

El cortasetos eléctrico presenta una potencia nominal de entrada de 550 vatios.

El producto está diseñado para cortar y recortar setos, arbustos y matorrales en jardines domésticos. Se debe respetar la capacidad de corte máxima. No corte ramas que superen la capacidad máxima indicada.

Se prohíbe utilizar la máquina con lluvia o humedad.

Por motivos de seguridad, es fundamental leer el manual de instrucciones al completo antes de usar el producto por primera vez, así como seguir todas las indicaciones incluidas en él.

Esta máquina está diseñada solamente para uso doméstico privado, no para uso comercial. No se debe utilizar para fines distintos de los indicados en el manual.

Encendido y apagado

1. Asegúrese de que el dispositivo de corte (hoja) (1) no entre en contacto con ningún objeto. Retire la cubierta de la hoja (12) del dispositivo de corte (hoja) (1) antes de encender la máquina.
2. Sostenga la máquina con una mano en la empuñadura delantera (3) y la otra en la empuñadura trasera (7).
3. Mantenga presionado el interruptor de seguridad (4) (Fig. 5, paso 1).
4. Presione el interruptor de encendido/apagado (8) para encender la máquina (Fig. 5, paso 2).
5. Suelte el interruptor de encendido/apagado (8) o el interruptor de seguridad (4) para apagar la máquina.

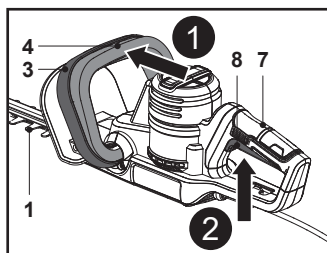

Fig. 5

Uso general

1. Antes de cada uso, compruebe la máquina, el cable de alimentación, el enchufe y los accesorios por si presentaran daños. No utilice la máquina si está dañada o desgastada. Solucione cualquier problema que encuentre o solicite a un especialista cualificado que revise la máquina.
2. Asegúrese de que los accesorios y las fijaciones estén bien instalados.
3. Sujete siempre la máquina por las empuñaduras (3, 7). Mantenga las empuñaduras secas para garantizar una sujeción segura.
4. El operario debe utilizar el cortasetos a nivel del suelo y no subido a escaleras ni otros soportes inestables.
5. Asegúrese siempre de que las rejillas de salida del aire (6) no estén obstruidas. Si es necesario, límpielas con un cepillo suave. Si las rejillas de salida del aire están obstruidas, la máquina puede sobrecalentarse y dañarse.
6. Apague la máquina inmediatamente y desconéctela de la fuente de alimentación si otras personas acceden a la zona en la que la está utilizando. Espere siempre a que la máquina se detenga por completo antes de soltarla.
7. No realice un esfuerzo excesivo. Tómese descansos regulares para garantizar que puede concentrarse en el trabajo y controlar completamente la máquina.



ADVERTENCIA: ASEGÚRESE DE QUE EL CABLE DE ALIMENTACIÓN (10) O EL CABLE ALARGADOR NO TOQUEN EL DISPOSITIVO DE CORTE (HOJA) (1) MIENTRAS ESTÁ EN FUNCIONAMIENTO.

PELIGRO DE DESCARGA ELÉCTRICA.

Épocas de corte

setos de hoja caduca
setos de hoja perenne

coníferas y otras plantas de crecimiento rápido

de junio a octubre

Abril y agosto

cada 6-8 semanas

Recorte



NOTA: Intente mantener el dispositivo con una inclinación de 15°, aproximadamente, con respecto a la superficie de corte.

1. Asegúrese de que no haya personas ni animales en la zona de trabajo.
2. Corte y retire las ramas que superan la capacidad de corte del producto con una podadora antes de comenzar a recortar.
3. Sujete bien el producto con una mano en la empuñadura delantera (3) y la otra en la empuñadura trasera (7). No utilice la máquina con una sola mano.
4. No se apresure ni intente cortar demasiado con una pasada del dispositivo de corte.
5. En primer lugar, corte los laterales de abajo a arriba. De esta manera, evitará que los restos se interpongan en las zonas pendientes de corte (Fig. 6).
6. Tras cortar ambos lados, continúe con la parte superior. Intente mantener el dispositivo con una inclinación de 15°, aproximadamente, con respecto a la superficie de corte (Fig. 7).

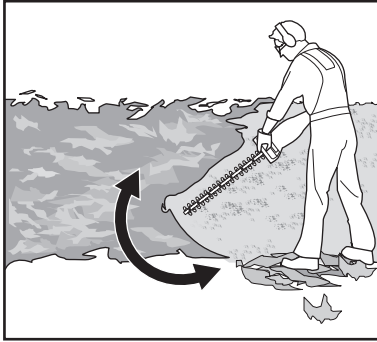

Fig. 6

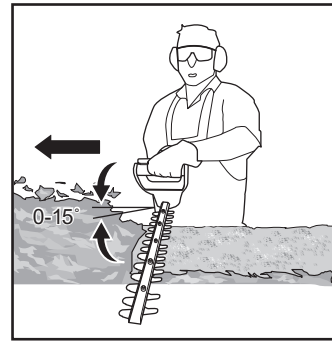

Fig. 7

7. Cuando corte setos anchos con un área de corte visible, mueva la hoja ligeramente a través de la superficie de corte a modo de barrido siguiendo la forma del seto o matorral. Se recomienda que incline levemente hacia abajo la hoja, en la misma dirección del movimiento, para obtener mejores resultados.
8. Corte en varias etapas para obtener un mejor resultado, en lugar de intentar cortar en una sola pasada, si la zona de corte es especialmente larga (Fig. 8); los recortes pequeños facilitarán el compostaje.

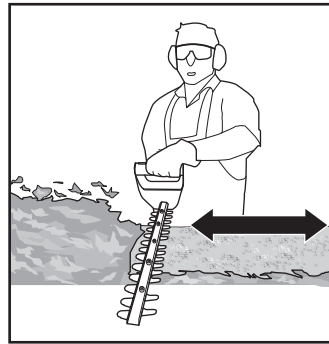

Fig. 8



NOTA: Se recomienda dar al seto una forma trapezoidal (Fig. 9). El corte trapezoidal coincide con el crecimiento natural de las plantas y optimiza el crecimiento del seto, ya que recibe más luz en la parte inferior.

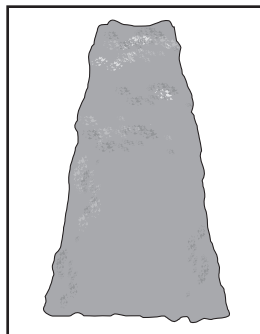

Fig. 9

9. Si el dispositivo de corte (hoja) (1) se sobrecalienta durante su uso, lubrique las superficies interiores de la hoja (Fig. 10).



ADVERTENCIA: ESTA ACCIÓN SOLO SE PUEDE REALIZAR CUANDO LAS HOJAS SE HAN DETENIDO POR COMPLETO Y EL PRODUCTO ESTÁ APAGADO.

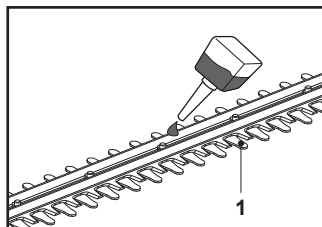

Fig. 10

Después del uso

1. Apague la máquina, desconéctela de la fuente de alimentación y deje que se enfríe.
2. Coloque la cubierta de la hoja (12) si es necesario.
3. Revise, limpie y almacene la máquina como se describe a continuación.

ES Cuidado y mantenimiento

Reglas de oro para el cuidado del producto



ADVERTENCIA: ANTES DE LLEVAR A CABO TAREAS DE INSPECCIÓN, MANTENIMIENTO Y LIMPIEZA, APAGUE SIEMPRE LA MÁQUINA, DESCONÉCTELA DE LA FUENTE DE ALIMENTACIÓN Y DEJE QUE SE ENFRÍE.

REALICE LAS TAREAS DE CUIDADO Y MANTENIMIENTO SOLO DE ACUERDO CON ESTAS INSTRUCCIONES. CUALQUIER OTRO TRABAJO DEBERÁ REALIZARLO UN ESPECIALISTA CUALIFICADO.

1. Mantenga la máquina limpia. Retire la suciedad después de cada uso y antes del almacenaje.
2. Una limpieza adecuada y regular ayudará a garantizar un uso seguro y prolongar la vida útil del aparato.
3. Inspeccione la máquina antes de cada uso por si hubiera piezas dañadas o desgastadas. No lo utilice si hay piezas rotas o desgastadas.



ADVERTENCIA: REALICE SOLAMENTE LAS LABORES DE REPARACIÓN Y MANTENIMIENTO INDICADAS EN ESTAS INSTRUCCIONES. CUALQUIER OTRO TRABAJO DEBERÁ REALIZARLO UN ESPECIALISTA CUALIFICADO.

Limpieza general

1. Limpie la máquina con una bayeta húmeda y jabón de pH neutro. Utilice un cepillo para las áreas de difícil acceso.
2. En particular, limpie las rejillas de salida del aire después de cada uso con una bayeta y un cepillo.
3. Retire la suciedad incrustada con aire a alta presión (máx. 3 bares).



NOTA: No utilice productos químicos, abrasivos o alcalinos, ni otros detergentes o desinfectantes agresivos para limpiar este producto, ya que podrían dañar sus superficies.

4. Compruebe si hay daños o desgaste. Repare los daños conforme a este manual de instrucciones, o bien lleve la máquina a un centro de servicio autorizado antes de volver a usarla.

Dispositivo de corte (hoja)



ADVERTENCIA: PÓNGASE GUANTES DE SEGURIDAD CUANDO TRABAJE CON EL DISPOSITIVO DE CORTE Y CERCA DE ÉL. UTILICE LAS HERRAMIENTAS ADECUADAS PARA ELIMINAR LA SUCIEDAD, COMO UN CEPILLO O UN PALO DE MADERA. NUNCA UTILICE LAS MANOS.



1. Mantenga el dispositivo de corte (hoja) (1) limpio y sin restos de suciedad. Retire los recortes con un cepillo.
2. Aplique una pequeña cantidad de un lubricante adecuado en el dispositivo de corte (hoja) para mantener un buen rendimiento de corte (Fig. 10).

Reparación

Esta máquina no contiene piezas que pueda reparar el consumidor. Póngase en contacto con un centro de servicio autorizado o una persona cualificada para que lo compruebe y repare.

Cable de alimentación

Si el cable de alimentación de esta herramienta eléctrica está dañado, debe reemplazarse por un cable de alimentación especialmente preparado y disponible a través de la organización de servicio.

Almacenaje

1. Apague la máquina y desconéctela de la fuente de alimentación.
2. Limpie la máquina de la forma descrita anteriormente.
3. Coloque la cubierta de la hoja (12) en el dispositivo de corte (hoja) (1).
4. Almacene la máquina y sus accesorios en un lugar oscuro, seco, sin heladas y bien ventilado.
5. La máquina se puede colgar en la pared mediante el orificio para colgar situado en el protector de la punta de la hoja (1a) (Fig. 11).

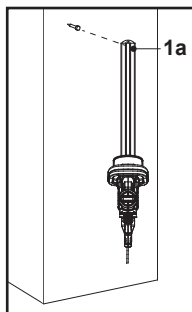

Fig. 11



ADVERTENCIA: LOS KITS DE MONTAJE EN PARED DEBEN TENER SUFICIENTE FUERZA COMO PARA SOSTENER EL PESO DE LA MÁQUINA.

ASEGÚRESE DE QUE NO HAYA CABLES NI TUBERÍAS EN LA PARED DONDE SE VAYA A REALIZAR EL MONTAJE. SI HAY CABLES Y TUBERÍAS EN LA PARED, ES POSIBLE QUE SUFRAN DAÑOS. EL CONTACTO CON LOS CABLES PUEDE OCASIONAR DESCARGAS ELÉCTRICAS. A SU VEZ, ESTO PODRÍA PROVOCAR LESIONES PERSONALES GRAVES Y DAÑOS MATERIALES.

6. Almacene siempre la máquina en un lugar inaccesible para los niños. La temperatura de almacenaje ideal es de entre 10 °C y 30 °C.
7. Se recomienda utilizar el embalaje original para el almacenamiento o cubrir la máquina con una tela o envoltorio adecuados para protegerla del polvo.

Transporte

1. Apague la máquina y desconecte el enchufe de la fuente de alimentación antes de transportarla.
2. Coloque la cubierta de la hoja (12) en el dispositivo de corte (hoja) (1).
3. Transporte siempre la máquina por las empuñaduras (3, 7).
4. Proteja la máquina frente a impactos o vibraciones fuertes que puedan producirse durante su transporte en vehículos.
5. Asegure la máquina para evitar que se deslice o caiga, o se produzcan daños o lesiones.

Resolución de problemas

A menudo, las posibles averías se deben a causas que puede solucionar el propio usuario. Por lo tanto, guíese por esta sección para verificar el producto. En la mayoría de los casos, el problema se puede resolver rápidamente.



ADVERTENCIA: REALICE ÚNICAMENTE LOS PASOS DESCRITOS EN ESTAS INSTRUCCIONES. CUALQUIER OTRA LABOR DE INSPECCIÓN, MANTENIMIENTO O REPARACIÓN DEBE REALIZARLA UN CENTRO DE SERVICIO AUTORIZADO O UN ESPECIALISTA CUALIFICADO SI USTED NO PUEDE RESOLVER EL PROBLEMA.

Problema	Posible causa	Solución
1. El producto no se pone en marcha	1.1. El producto no está conectado a la fuente de alimentación	1.1. Conéctelo a una fuente de alimentación
	1.2. El cable de alimentación o el enchufe tienen un defecto	1.2. Deberá comprobarlo un electricista especializado
	1.3. El producto tiene un defecto eléctrico de otro tipo	1.3. Deberá comprobarlo un electricista especializado
2. El producto no alcanza la máxima potencia	2.1. El alargador no es apto para su uso con este producto	2.1. Utilice un alargador adecuado
	2.2. La fuente de alimentación (por ejemplo, generador) suministra una tensión demasiado baja	2.2. Conecte el producto a otra fuente de alimentación
	2.3. Las rejillas de salida del aire están obstruidas	2.3. Limpie las rejillas de salida del aire

Problema	Posible causa	Solución
3. Resultado de corte no satisfactorio	3.1. La hoja está dañada o desgastada	3.1. Sustitúyala por una nueva
	3.2. El espesor de las ramas supera la capacidad de corte	3.2. Corte solo materiales conforme a la capacidad del producto
4. El producto genera un ruido o una vibración excesivos	4.1. La hoja está roma o dañada	4.1. Sustitúyalo por otro nuevo
	4.2. Los pernos o las tuercas están flojos	4.2. Apriete los pernos o las tuercas

Reciclaje y eliminación



Este símbolo se conoce como el "símbolo del contenedor tachado".

Si se muestra este símbolo en un producto o en una batería, significa que no se debe desechar con la basura doméstica general.

Algunos productos químicos de los productos eléctricos/electrónicos o de las pilas pueden ser perjudiciales para la salud y el medio ambiente.

Deseche los artículos eléctricos/electrónicos y las baterías únicamente en los puntos de recogida especializados en la recuperación y reciclaje de los materiales que contienen.

Su cooperación es vital para garantizar el éxito de estos sistemas y la protección del medio ambiente.

El producto se suministra en un embalaje que lo protege frente a daños durante el transporte. Conserve el embalaje hasta que tenga la seguridad de que incluye todas las piezas y de que el producto funciona correctamente. A continuación, recicle el embalaje.

Garantía

Nos ocupamos especialmente en seleccionar materiales de alta calidad y usar técnicas de fabricación que nos permitan crear productos que aporten diseño y durabilidad. Este producto tiene una garantía del fabricante de 2 años frente a defectos de fabricación, a partir de la fecha de adquisición (si se adquiere en una tienda) o de entrega (si se adquiere por Internet), sin coste adicional para uso normal doméstico (ni profesional ni comercial).

Para presentar una reclamación en el marco de esta garantía, deberá presentar el comprobante de compra (como un recibo, factura de compra u otras pruebas admisibles en virtud de la ley aplicable); conserve su comprobante de compra en un lugar seguro. Para poder acogerse a esta garantía, el producto adquirido deberá ser nuevo; la garantía no se aplicará a productos de segunda mano o productos de exposición. A menos que la legislación vigente indique lo contrario, todo producto de sustitución entregado conforme a esta garantía estará cubierto solo hasta la fecha de vencimiento de la garantía original.

La presente garantía cubre los fallos y anomalías del producto siempre y cuando este se haya utilizado para los fines para los que está destinado y que su instalación, limpieza, cuidado y mantenimiento se hayan efectuado de conformidad tanto con la información descrita en estos términos y condiciones y en el manual del usuario, como con la práctica habitual, siempre y cuando esta no entre en conflicto con el contenido del manual de usuario.

Esta garantía no cubre defectos ni daños causados por el desgaste normal, ni daños que pudiesen ser resultado de usos indebidos, instalaciones o montajes deficientes, negligencia, accidente, uso indebido o modificación del producto. A menos que se indique lo contrario en la ley aplicable, esta garantía no cubre, bajo ningún concepto, los gastos accesorios (transporte, movimiento, costes de desinstalación y reinstalación, mano de obra, etc.) ni los daños directos o indirectos.

Esta garantía no cubre defectos y daños causados por o como resultado de:

- Uso y desgaste normal
- Sobrecarga, mal uso o negligencia
- Intentos de reparación realizados por personas no autorizadas
- Daños estéticos
- Daños causados por objetos extraños, sustancias o accidentes
- Daños accidentales o modificación
- Incumplimiento en seguir las pautas del fabricante
- Pérdida de los bienes

Si el producto es defectuoso, procederemos, en un plazo razonable, a su reparación, sustitución, reembolso, revisión o reposición de piezas.

Los derechos en virtud de esta garantía tendrán vigencia en el país donde haya adquirido el producto. Las consultas relacionadas con la garantía deberán dirigirse a la tienda en la que adquirió el producto. La garantía es complementaria y no afecta a sus derechos legales.

Si adquirió este producto en España, el distribuidor será responsable de las faltas de conformidad del producto según las disposiciones establecidas en los artículos 114 a 124 del Real Decreto Legislativo 1/2007, con fecha del 16 de noviembre, por el que se aprueba el texto refundido de la Ley General para la Defensa de los Consumidores y Usuarios y otras leyes complementarias.

IMPORTANTE – GUARDE ESTA INFORMACIÓN PARA FUTURAS CONSULTAS: LEA ATENTAMENTE



(EN) EU DECLARATION OF CONFORMITY
(FR) DÉCLARATION UE DE CONFORMITÉ
(PL) DEKLARACJA ZGODNOŚCI UE
(RO) DECLARAȚIA DE CONFORMITATE UE
(ES) DECLARACIÓN UE DE CONFORMIDAD
(PT) DECLARAÇÃO DE CONFORMIDADE UE

Product/Produit/Produkt/Produsul/Producto/Produto

- 550 W 51 cm Hedge trimmer / Taille-haie 550 W 51 cm / Nożyce do żywopłotu 550 W 51 cm / Foarfecă pentru tuns gard viu, 550 W, 51 cm / Cortasetos de 550 W y 51 cm / Aparador de sebes de 550 W com 51 cm
- MCB1177GHT / TTB1178GHT
- SN: 000001-999999

Name and address of the manufacturer or his authorised representative:

Nom et adresse du fabricant ou de son mandataire:

Nazwa i adres producenta lub jego upoważnionego przedstawiciela:

Denumirea și adresa producătorului sau a reprezentantului său autorizat:

Nombre y dirección del fabricante o de su representante autorizado:

Nome e endereço do fabricante ou do respetivo mandatário:

Kingfisher International Products B.V.,
Rapenburgerstraat 175E,
1011 VM Amsterdam,
The Netherlands

This declaration of conformity is issued under the sole responsibility of the manufacturer.

La présente déclaration de conformité est établie sous la seule responsabilité du fabricant.

Niniejsza deklaracja zgodności wydana zostaje na wyłączną odpowiedzialność producenta.

Prezenta declarație de conformitate este emisă pe răspunderea exclusivă a producătorului.

La presente declaración de conformidad se expide bajo la exclusiva responsabilidad del fabricante.

A presente declaração de conformidade é emitida sob a exclusiva responsabilidade do fabricante.

Object of the declaration/Objet de la declaration/Przedmiot deklaracji/Obiectul declarației/Objeto de la declaración/Objeto da declaração

Product/Produit/Produkt/Produsul/Producto/ Produto	Model/Modèle/Model/ Modelu/Modelo/Modelo	EAN
550 W 51 cm Hedge trimmer / Taille-haie 550 W 51 cm / Nożyce do żywopłotu 550 W 51 cm / Foarfecă pentru tuns gard viu, 550 W, 51 cm / Cortasetos de 550 W y 51 cm / Aparador de sebes de 550 W com 51 cm	MCB1177GHT / TTB1178GHT	5063022637680 5063022637734 5063022637024 5063022637833

The object of the declaration described above is in conformity with the relevant Union harmonisation legislation:

L'objet de la déclaration décrit ci-dessus est conforme à la législation d'harmonisation de l'Union applicable:

Wymieniony powyżej przedmiot niniejszej deklaracji jest zgodny z odnośnymi wymaganiami unijnego prawodawstwa harmonizacyjnego:

Obiectul declarației descris mai sus este în conformitate cu legislația relevantă de armonizare a Uniunii:

El objeto de la declaración descrita anteriormente es conforme con la legislación de armonización pertinente de la Unión:

O objeto da declaração acima descrito está em conformidade com a legislação de harmonização da União aplicável:

2006/42/EC as amended Machinery Directive
2014/30/EU as amended Directive Electromagnetic compatibility
2011/65/EU, (EU) 2015/863 as amended Directive Restriction of the use of certain hazardous substances in electrical and electronic equipment
2012/19/EU as amended Waste Electrical and Electronic Equipment (WEEE)
Regulation (EC) No 1907/2006, concerning the Registration, Evaluation, Authorization and Restriction of Chemicals (REACH)

References to the relevant harmonised standards used or references to the other technical specifications in relation to which conformity is declared:

Références des normes harmonisées pertinentes appliquées, y compris la date de celles-ci, ou des autres spécifications techniques, y compris la date de celles-ci, par rapport auxquelles la conformité est déclarée:

Odwołania do odnośnych norm zharmonizowanych, które zastosowano, wraz z datą normy, lub do innych specyfikacji technicznych, wraz z datą specyfikacji, w odniesieniu do których deklarowana jest zgodność:

Trimiteri la standardele armonizate relevante folosite, inclusiv data standardului, sau trimiteri la celelalte specificații tehnice, inclusiv data specificațiilor, în legătură cu care se declară conformitatea:

Referencias a las normas armonizadas pertinentes utilizadas, incluidas las fechas de las normas, o referencias a las otras especificaciones técnicas, incluidas las fechas de las especificaciones, respecto a las cuales se declara la conformidad:

Referências às normas harmonizadas aplicáveis utilizadas, incluindo a data da norma, ou às outras especificações técnicas, incluindo a data da especificação, em relação às quais é declarada a conformidade:

EN 62841-1:2015+A11
EN 62841-4-2:2019+A1+A11
EN IEC 55014-1:2021
EN IEC 55014-2:2021
EN IEC 61000-3-2:2019+A1
EN 61000-3-3:2013+A1+A2
EN ISO 3744:2010

Authorised signatory and technical file holder / signataire et responsable de la documentation technique autorisé / podmiot uprawniony do wystawienia i adres przechowywania dokumentacji technicznej / semnatar autorizat și deținător al dosarului tehnic / firmante autorizado y titular del expediente tecnico / signatário autorizado e detentor da ficha técnica

Kingfisher International Products B.V.,
Rapenburgerstraat 175E,
1011 VM Amsterdam,
The Netherlands

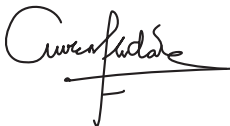

David Awe
Group Quality Director

: [06/20/2025]

Fabricante:

EU Manufacturer:

Kingfisher International Products B.V.,
Rapenburgerstraat 175E,
1011 VM Amsterdam,
The Netherlands

ES www.bricodepot.es

**Para consultar los manuales
de instrucciones en línea, visite
www.kingfisher.com/products**

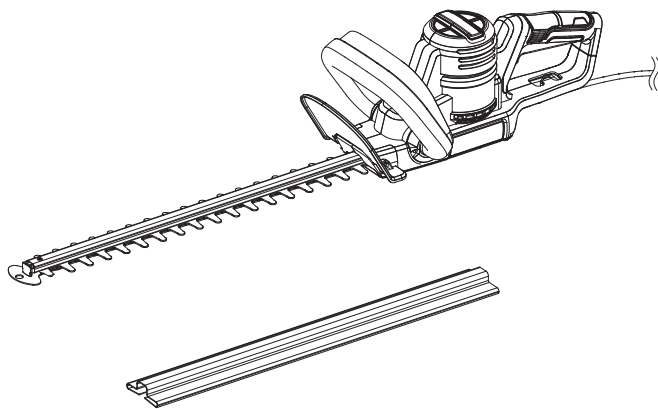

PT INSTRUÇÕES ORIGINAIS

IMPORTANTE – Estas instruções são para sua segurança. Leia-as atentamente antes de manusear o produto e guarde-as para referência futura.



V10725_5063022637680_MAND4_2425_RP0506E

**PT Aparador de sebes
de 550 W com
51 cm**

MCB1177GHT
5063022637680
5063022637734

TTB1178GHT
5063022637024
5063022637833

PT Peças

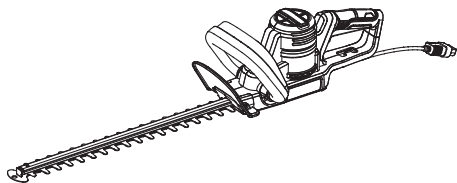

01. x1



02. x1

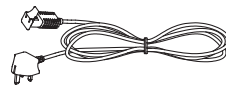

03. x1

(apenas para o Reino Unido)

PT Vai precisar de



(artigos não fornecidos)

- Equipamento de proteção pessoal adequado
- Cabo de extensão adequado para utilização em exteriores
- Lubrificante adequado para lâmina
- Kits de montagem na parede adequados

PT Índice

PT	
Descrição do produto	3
Segurança	4
Preparação	16
Montagem	16
Funções e regulações	20
Utilização	20
Cuidados e manutenção	23
Garantia	26
Declaração de conformidade	28

PT Descrição do produto

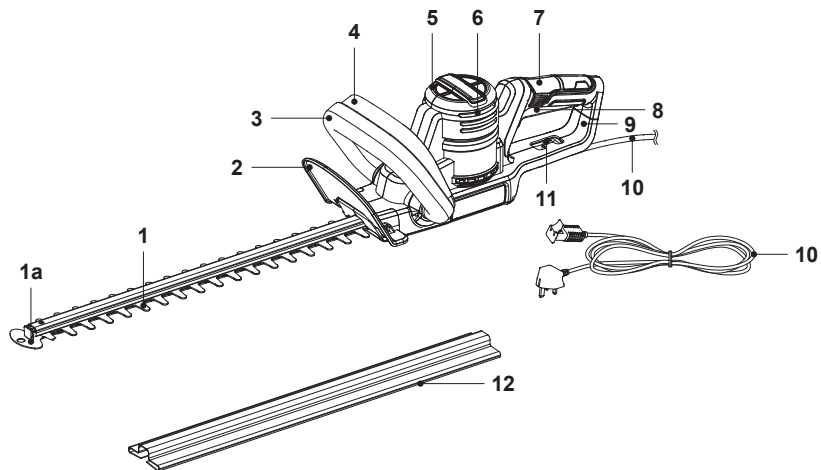

- | | |
|-------------------------------------|-----------------------------------|
| 1. Dispositivo de corte (lâmina) | 7. Pega traseira |
| a. Protetor da ponta da lâmina | 8. Interruptor de ligar/desligar |
| 2. Proteção dianteira (pré-montada) | 9. Proteção traseira |
| 3. Pega dianteira | 10. Cabo de alimentação com ficha |
| 4. Interruptor de segurança | 11. Retentor de cabo |
| 5. Caixa do motor | 12. Cobertura da lâmina |
| 6. Respiradouros | |
-



Avisos gerais de segurança da máquina



AVISO! LEIA TODOS OS AVISOS, INSTRUÇÕES, ILUSTRAÇÕES E ESPECIFICAÇÕES DE SEGURANÇA FORNECIDOS COM ESTA MÁQUINA. A NÃO OBSERVÂNCIA DE TODAS AS INSTRUÇÕES LISTADAS ABAIXO PODE RESULTAR EM CHOQUE ELÉTRICO, INCÊNDIO E/OU FERIMENTOS GRAVES.

GUARDE TODOS OS AVISOS E INSTRUÇÕES PARA REFERÊNCIA FUTURA.

O TERMO "MÁQUINA" PRESENTE NOS AVISOS REFERE-SE A UMA MÁQUINA LIGADA À REDE ELÉTRICA (COM FIOS) OU UMA MÁQUINA A BATERIA (SEM FIOS).

Segurança na área de trabalho

- **Mantenha a área de trabalho limpa e bem iluminada.** As áreas desorganizadas ou escuras são propícias a acidentes.
- **Não utilize máquinas em atmosferas explosivas, como na presença de líquidos, gases ou pós inflamáveis.** As máquinas criam faíscas que podem inflamar pó ou fumos.
- **Mantenha as crianças e outros transeuntes afastados durante a utilização da máquina.** Quaisquer distrações podem causar a perda de controlo.

Segurança elétrica

- **As fichas da máquina devem corresponder à tomada. Nunca modifique a ficha de forma alguma. Não utilize fichas adaptadoras ou triplas com máquinas que precisam de ligação à terra.** Utilizar fichas não modificadas e tomadas correspondentes irá reduzir o risco de choque elétrico.
- **Evite o contacto corporal com superfícies ligadas à terra como canos, radiadores, fogões e frigoríficos.** Existe um maior risco de choque elétrico se o seu corpo estiver em contacto com a terra.
- **Não exponha as ferramentas elétricas à chuva ou a condições de humidade.** A entrada de água na ferramenta elétrica aumenta o risco de choque elétrico.
- **Não utilize o cabo de forma negligente. Nunca utilize o cabo para transportar, puxar ou desligar a máquina. Mantenha o cabo afastado de fontes de calor, óleo, arestas afiadas e peças móveis.** Utilizar cabos danificados ou cruzados aumenta o risco de choque elétrico.
- **Ao utilizar uma máquina no exterior, utilize um prolongador adequado para utilização no exterior.** Utilizar uma extensão adequada para utilização no exterior reduz o risco de choque elétrico.
- **Se não for possível evitar a utilização de uma máquina numa área com humidade, utilize uma alimentação elétrica protegida por um disjuntor diferencial residual (DDR).** A utilização de um DDR reduz o risco de choque elétrico.

Segurança pessoal

- **Mantenha-se alerta, veja o que está a fazer e use bom senso durante a utilização de uma máquina. Não utilize uma máquina se estiver cansado ou sob a influência de drogas, álcool ou medicamentos.** Um momento de distração ao utilizar máquinas pode resultar em ferimentos graves.

- **Utilize equipamento de proteção individual. Utilize sempre proteção ocular.** A utilização de equipamentos de proteção, tais como máscara de pó, calçado de segurança antiderrapante, capacete ou proteções auditivas, para as condições adequadas irá reduzir o potencial de ferimentos pessoais.
- **Evite o arranque acidental. Certifique-se de que o interruptor está na posição OFF (desligado) antes de pegar, transportar ou ligar a máquina a uma fonte de alimentação e/ou bateria.** O transporte de máquinas com o dedo no interruptor ou o fornecimento de energia às máquinas com o interruptor ligado é propício a acidentes.
- **Remova quaisquer ferramentas ou chaves de ajuste antes de ligar a máquina.** Esquecer uma ferramenta ou chave presa a uma peça rotativa da máquina pode resultar em ferimentos pessoais.
- **Não se debruce. Mantenha sempre o equilíbrio e os pés bem assentes.** Isto permite um maior controlo da máquina em situações inesperadas.
- **Use vestuário adequado. Não use vestuário largo nem joias. Mantenha o cabelo e o vestuário afastados das peças móveis.** As roupas largas, joias ou cabelos compridos podem ficar presos nas peças móveis.
- **Se forem disponibilizados dispositivos para ligar a instalações de extração e recolha de pó, certifique-se de que estes são ligados e utilizados corretamente.** A utilização de dispositivos de recolha de pó pode reduzir os perigos relacionados com o pó.
- **Não deixe que a familiaridade obtida através da utilização frequente de máquinas o leve a tornar-se complacente e ignorar os princípios de segurança da máquina.** Uma ação descuidada pode causar ferimentos graves numa fração de segundo.

Utilização e cuidados da máquina

- **Não force a máquina. Utilize a máquina adequada para a sua aplicação.** Utilizar a máquina adequada permitirá concluir o trabalho de forma segura e com melhores resultados nas tarefas para as quais foi concebida.
- **Não utilize a máquina se não for possível ligá-la e desligá-la com o interruptor.** Qualquer máquina que não possa ser controlada com o interruptor é perigosa e deve ser reparada.
- **Desligue a ficha da fonte de alimentação e/ou retire a bateria da máquina, se for amovível, antes de realizar quaisquer ajustes, alterar acessórios ou armazenar as máquinas.** Tais medidas de segurança preventivas reduzem o risco de ligar a máquina acidentalmente.
- **Guarde as máquinas que não estejam a ser utilizadas fora do alcance de crianças e não permita a respetiva utilização por pessoas não familiarizadas com a máquina ou as instruções de utilização da máquina.** As máquinas são perigosas nas mãos de utilizadores inexperientes.
- **Efetue a manutenção das máquinas e acessórios. Verifique a existência de desalinhamento ou emperramento das peças móveis, quebras de peças e qualquer outra condição que possa afetar a utilização da máquina. Se estiver danificada, envie a máquina para reparação antes de a utilizar.** Muitos acidentes são causados por uma manutenção incorreta das máquinas.
- **Mantenha as máquinas de corte afiadas e limpas.** A manutenção adequada das máquinas de corte com extremidades afiadas torna-as menos suscetíveis de emperrar e mais fáceis de controlar.
- **Utilize a máquina, os acessórios e as pontas da ferramenta, etc., de acordo com estas instruções, tendo em atenção as condições de funcionamento e as tarefas a realizar.** Utilizar a máquina para tarefas diferentes da utilização prevista pode resultar numa situação perigosa.

- **Mantenha as pegas e superfícies idênticas secas, limpas e sem óleo ou gordura.** As pegas e superfícies de agarrar escorregadias não permitem um manuseamento e controlo seguros da máquina em situações inesperadas.

Assistência

- **A assistência à máquina deve ser realizada por um técnico de reparação qualificado, utilizando apenas peças de substituição idênticas.** Tal irá garantir que a segurança da máquina é conservada.

Avisos de segurança do aparador de sebes

- **Mantenha todas as partes do corpo afastadas da lâmina. Não remova o material cortado ou segure em material a ser cortado quando as lâminas estiverem em movimento.** As lâminas continuam a mover-se mesmo depois de o interruptor ter sido desligado. Um momento de distração ao utilizar o aparador de sebes pode resultar em ferimentos graves.
- **Transporte o aparador de sebes segurando-o pela pega, com a lâmina parada e com cuidado para não acionar nenhum interruptor de alimentação.** O transporte adequado do aparador de sebes irá diminuir o risco de arranque inadvertido e consequentes ferimentos pessoais provocados pelas lâminas.
- **Quando transportar ou armazenar o aparador de sebes, coloque sempre a cobertura da lâmina.** O manuseio adequado do aparador de sebes reduzirá o risco de ferimentos pessoais provocados pelas lâminas.
- **Ao remover material encravado ou ao efetuar a manutenção da unidade, certifique-se de que todos os interruptores de alimentação estão desligados e que o cabo de alimentação foi desligado.** O acionamento inesperado do aparador de sebes ao remover material encravado ou ao efetuar a manutenção pode resultar em ferimentos pessoais graves.

- **Segure no aparador de sebes apenas pelas superfícies de apoio isoladas, já que a lâmina pode entrar em contacto com cablagens ocultas ou com o próprio cabo de alimentação.** As lâminas que entrem em contacto com um fio "sob tensão" podem colocar as peças metálicas expostas do aparador de sebes igualmente "sob tensão" e provocar um choque elétrico no utilizador.
- **Mantenha todos os cabos e fios de alimentação afastados da área de corte.** Os cabos ou fios de alimentação podem estar ocultos em sebes ou arbustos e podem ser cortados acidentalmente pela lâmina.
- **Não utilize o aparador de sebes em condições meteorológicas adversas, especialmente quando existir risco de relâmpagos.** Isto reduz o risco de ser atingido por relâmpagos.
- **Utilize proteção auditiva.** Um equipamento de proteção adequado reduzirá o risco de perda auditiva.
- Verifique a sebe na procura de objetos estranhos antes da utilização, por exemplo vedações de arame. Tenha cuidado para que o dispositivo de corte não entre em contato com arame ou outros objetos metálicos.
- A máquina deve ser alimentada através de um dispositivo de corrente residual (DDR) com uma corrente de corte igual ou inferior a 30 mA.
- Antes de utilizar, verifique a alimentação e o prolongador quanto a indícios de danos ou envelhecimento. Se o cabo sofrer danos durante a utilização, desligue-o imediatamente da alimentação. **NÃO TOQUE NO CABO ANTES DE DESLIGAR DA ALIMENTAÇÃO.** Não utilize a máquina se o cabo estiver danificado ou gasto.
- Segure o aparador de sebes adequadamente, por exemplo com ambas as mãos, se duas pegas forem fornecidas. A perda de controlo pode causar ferimentos pessoais.
- Certifique-se sempre de que adota uma posição de utilização segura quando utilizar a máquina. O utilizador deve utilizar o aparador de sebes ao nível do solo e não em escadas ou qualquer outro suporte instável.

- Nunca utilize a máquina quando se encontrar em degraus ou numa escada.
- Não exponha o produto à chuva. Não utilize a máquina em sebes húmidas.
- Nunca utilize a máquina enquanto pessoas, especialmente crianças ou animais de estimação, estiverem nas proximidades.
- Utilize sempre proteção ocular, proteção para os pés antiderrapante e vestuário de proteção durante a operação da máquina.
- Verifique sempre se a proteção de segurança fornecida é montada antes de utilizar a máquina. Nunca tente utilizar uma máquina incompleta ou equipada com uma modificação não autorizada.
- Não sobrecarregue a máquina.
- Desligue sempre a máquina e retire-a da fonte de alimentação (ou seja, retire a ficha da fonte de alimentação)
 - sempre que deixar a máquina sem vigilância;
 - antes de remover uma obstrução;
 - antes de verificar, limpar ou trabalhar na máquina;
 - após colidir com um objeto estranho;
 - se o cabo de alimentação ou o prolongador estiver emaranhado, danificado ou cortado;
 - sempre que a máquina vibrar de forma anormal.
- Certifique-se sempre de que as aberturas de ventilação se mantêm livres de detritos.
- Esteja sempre consciente do ambiente circundante e mantenha-se alerta para possíveis perigos que pode não estar ciente devido ao ruído da máquina.
- A utilização desta máquina pode ser restringida devido a regulamentos nacionais.

Vigilância de saúde

Todos os funcionários devem estar incluídos no regime de vigilância de saúde da entidade patronal para ajudar a identificar quaisquer doenças relacionadas com a vibração numa fase inicial, evitar a progressão da doença e ajudar os funcionários a manterem-se aptos para o trabalho.

Redução de ruído e de vibração

Para reduzir o impacto do ruído e a emissão de vibração, limite o tempo de utilização, utilize modos de operação de baixa vibração e baixo ruído, bem como equipamento de proteção pessoal.

Considere os seguintes pontos para minimizar os riscos de exposição à vibração e ruído:

- Utilize a máquina apenas para as tarefas previstas de acordo com o respetivo design e estas instruções.
- Certifique-se de que a máquina está em boas condições e com manutenção adequada.
- Utilize os acessórios adequados para a máquina e certifique-se de que estes estão em boas condições.
- Mantenha uma preensão firme das pegas/superfícies de apoio.
- Realize a manutenção desta máquina de acordo com estas instruções e mantenha-a bem lubrificada (se aplicável).
- Planeie o seu horário de trabalho para dividir o tempo em que usa uma máquina de vibração em vários períodos.
- A utilização prolongada do produto expõe o utilizador a vibrações que podem causar diversas condições conhecidas no seu conjunto como síndrome de vibração mão-braço (HAVS), por exemplo, os dedos ficarem brancos. Também podem ocorrer doenças específicas como a síndrome do túnel cárpico. Para reduzir este risco ao utilizar o produto, utilize sempre luvas de proteção e mantenha as mãos quentes.

Emergência

Familiarize-se com a utilização desta máquina através deste manual de instruções. Memorize as orientações de segurança e siga-as à risca. Isto ajudará a prevenir riscos e perigos.

- **Esteja sempre atento ao utilizar esta máquina, para que possa reconhecer e gerir os riscos antecipadamente.** Uma intervenção rápida pode prevenir ferimentos graves e danos materiais.
- **Em caso de avaria, desligue a máquina e retire a ficha da fonte de alimentação.** Envie a máquina para um profissional qualificado para verificação e reparação, se necessário, antes de a voltar a utilizar.

Riscos residuais

Mesmo que esteja a utilizar esta máquina em conformidade com todos os requisitos de segurança, alguns potenciais riscos de ferimentos e danos mantêm-se. Podem surgir os seguintes perigos relacionados com a estrutura e o design desta máquina:









- Problemas de saúde resultantes da emissão de vibração se a máquina for utilizada durante longos períodos ou não for submetida a uma gestão e manutenção adequadas.
- Ferimentos e danos materiais resultantes de acessórios partidos ou impactos repentinos de objetos escondidos durante a utilização.
- Perigo de ferimentos e danos materiais provocados por objetos projetados ou acessórios de fraca qualidade da máquina.



AVISO! ESTE PRODUTO PRODUZ UM CAMPO ELETROMAGNÉTICO DURANTE O FUNCIONAMENTO! SOB DETERMINADAS CIRCUNSTÂNCIAS, ESTE CAMPO PODE INTERFERIR COM IMPLANTES MÉDICOS ATIVOS OU PASSIVOS! PARA REDUZIR O RISCO DE FERIMENTOS GRAVES OU FATAIS, RECOMENDAMOS QUE AS PESSOAS COM IMPLANTES MÉDICOS CONSULTEM UM MÉDICO E O FABRICANTE DO IMPLANTE MÉDICO ANTES DE UTILIZAR ESTE PRODUTO.

Símbolos

A etiqueta de classificação do produto e estas instruções incluem, entre outros, os seguintes símbolos e abreviaturas. Familiarize-se com estes elementos para reduzir os riscos, incluindo ferimentos pessoais e danos materiais.

V ~	Volt (tensão alternada)	Hz	Hertz
/min ou min ⁻¹	Por minuto	W	Watt
n ₀	Velocidade sem carga	mm	Milímetro
cm	Centímetro	m	Metro
g	Gramma	kg	Quilograma
dB(A)	Decibel (classificação A)	m/s ²	Metros por segundo quadrado
	Bloquear/para apertar ou fixar.		Desbloquear/para soltar.
	Leia o manual de instruções.		Nota/Observação.
			Cuidado/Aviso.
yyWxx	Código da data de fabrico; ano de fabrico (20yy) e semana de fabrico (Wxx).		
	Utilize sempre proteção auditiva.		
	Utilize sempre proteção ocular.		



Use uma máscara antipó.



Use luvas de proteção.



Utilize calçado de proteção e antiderrapante.



Utilize vestuário de proteção justo.



Desligue a máquina e retire-a da fonte de alimentação antes de montar, limpar, ajustar, proceder à manutenção, arrumar e transportar.



Não exponha a máquina à chuva nem a condições de humidade.



PERIGO – Mantenha as mãos afastadas da lâmina.



Desligue imediatamente a ficha da alimentação elétrica se o cabo ou o prolongador estiver emaranhado, danificado ou cortado. **NÃO TOQUE NO CABO ANTES DE DESLIGAR DA ALIMENTAÇÃO.**



Os objetos projetados pela máquina podem atingir o utilizador ou outros transeuntes. Certifique-se sempre de que outras pessoas e animais de estimação se encontram a uma distância segura da máquina durante a sua utilização. Em geral, as crianças não devem aproximar-se da área onde se encontra a máquina.



Nível de potência sonora garantido de 101 dB.



Este é um produto da classe de proteção II. Isso significa que está equipado com isolamento reforçado ou duplo.



Símbolo REEE. Os resíduos de produtos elétricos não devem ser eliminados com o lixo doméstico. Recicle nas instalações adequadas, sempre que existentes. Informe-se sobre a reciclagem junto às autoridades ou loja locais.



O produto está em conformidade com as diretivas europeias aplicáveis e foi aplicado um método de avaliação de conformidade com estas diretivas.

Especificações técnicas

Gerais

> Tensão nominal, frequência	: 230-240 V~, 50 Hz
> Potência nominal de entrada	: 550 W
> Velocidade nominal sem carga, n_0	: 3400 min ⁻¹
> Comprimento da lâmina	: 51 cm
> Comprimento de corte máx.	: 47,6 cm
> Espaçamento entre dentes	: máx. 20 mm
> Classe de proteção	: II / 
> Grau de proteção	: IPX0
> Peso	: aprox. 2,75 kg
> Comprimento do cabo de alimentação	: aprox. 35 cm ou 10 m
> Dimensões	: aprox. 900 x 200 x 185 mm

Especificações acústicas

> Nível de pressão sonora na posição do operador L_{pA}	: 91,51 dB(A)
> Incerteza K_{pA}	: 3 dB(A)
> Nível de potência sonora medido L_{WA}	: 99,51 dB(A)
> Incerteza K_{WA}	: 1,43 dB(A)
> Nível de potência sonora garantido L_{WA}	: 101 dB(A)

Valores de vibração mão-braço

> Pega dianteira $a_{h,W}$: 2,96 m/s ²
> Pega traseira $a_{h,W}$: 3,26 m/s ²
> Incerteza, K	: 1,5 m/s ²

Os valores de nível sonoro foram determinados de acordo com o código de ensaio de ruído previsto nas normas EN 62841-1 e EN 62841-4-2, utilizando as normas de base EN ISO 11203 e EN ISO 3744.

O nível de intensidade sonora para o utilizador pode exceder 80 dB(A), o que requer medidas de proteção auditiva. Os valores declarados de vibração total e de emissão de ruído foram medidos de acordo com um método de teste normalizado (EN 62841-1, EN 62841-4-2) e podem ser utilizados para comparar produtos. Também podem ser utilizados numa avaliação preliminar da exposição.



AVISO! OS VALORES DE VIBRAÇÃO E EMISSÃO DE RUÍDO VERIFICADOS DURANTE A UTILIZAÇÃO DA MÁQUINA PODEM SER DIFERENTES DOS VALORES DECLARADOS, DEPENDENDO DA FORMA COMO A MÁQUINA É UTILIZADA, ESPECIALMENTE DO TIPO DE PEÇA DE TRABALHO PROCESSADA.

É NECESSÁRIO IDENTIFICAR MEDIDAS DE SEGURANÇA PARA PROTEGER O UTILIZADOR QUE SE BASEIEM NUMA ESTIMATIVA DA EXPOSIÇÃO NAS CONDIÇÕES REAIS DE UTILIZAÇÃO (TENDO EM CONSIDERAÇÃO TODAS AS PARTES DO CICLO DE FUNCIONAMENTO, COMO O TEMPO EM QUE A MÁQUINA ESTÁ DESLIGADA E QUANDO ESTÁ EM FUNCIONAMENTO EM RALENTI, ALÉM DO TEMPO DE APERTO DO GATILHO).

Explicação da etiqueta de classificação

MCB1177GHT = Número do modelo

MC = MAC Allister (nome da marca)

B = Tensão (230-240 V~)

1177 = Código sequencial

GHT = Aparador de sebes

TTB1178GHT = Número do modelo

TT = TITAN (nome da marca)

B = Tensão (230-240 V~)

1178 = Código sequencial

GHT = Aparador de sebes

PT Preparação

Desembalar

1. Desembale todas as peças e coloque-as numa superfície lisa e estável.
2. Remova todos os materiais de embalagem e dispositivos de envio, se aplicável.
3. Certifique-se de que o conteúdo entregue está completo e livre de danos. Caso descubra que existem peças em falta ou que estas apresentam danos, não utilize a máquina e contacte um representante. Utilizar uma máquina incompleta ou danificada representa perigo para pessoas e bens.
4. Certifique-se de que dispõe de todos os acessórios e ferramentas necessários para a montagem e a utilização. Isto também inclui equipamento de proteção pessoal adequado.



AVISO! A MÁQUINA E A EMBALAGEM NÃO SÃO BRINQUEDOS PARA CRIANÇAS! AS CRIANÇAS NÃO DEVEM BRINCAR COM SACOS DE PLÁSTICO, FOLHAS E PEÇAS PEQUENAS! EXISTE PERIGO DE ASFIXIA E SUFOCAÇÃO!

Vai precisar

(artigos não fornecidos)

Equipamento de proteção pessoal adequado

Cabo de extensão adequado para utilização em exteriores

Lubrificante adequado para lâmina

Kits de montagem na parede adequados

(artigos fornecidos)

Proteção dianteira (pré-montada) (2)

Tampa da lâmina (12)



NOTA: Os acessórios necessários dependem da aplicação pretendida. Contacte o seu fornecedor para obter aconselhamento.

PT Montagem



AVISO! ANTES DE UTILIZAR A MÁQUINA, FAMILIARIZE-SE COM AS CARATERÍSTICAS DE FUNCIONAMENTO E LEIA TODO O MANUAL DE INSTRUÇÕES, PRESTANDO ESPECIAL ATENÇÃO ÀS NORMAS DE SEGURANÇA E PROCEDIMENTOS DE UTILIZAÇÃO.



NÃO LIGUE A MÁQUINA À FONTE DE ALIMENTAÇÃO ANTES DE RETIRAR A COBERTURA DA LÂMINA (12).

Cobertura da lâmina

1. Retire a cobertura da lâmina (12) do dispositivo de corte (lâmina) (1) antes da utilização (Fig. 1).
2. Guarde a cobertura da lâmina (12) em segurança.

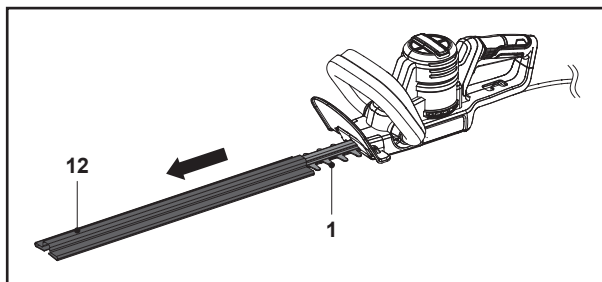

Fig. 1



NOTA: Sempre que não estiver a utilizar a máquina, ou para efeitos de armazenamento e transporte, coloque a cobertura da lâmina (12).

Para colocar a cobertura da lâmina (12), alinhe e introduza a cobertura da lâmina (12) no dispositivo de corte (lâmina) (1).

Ligação à fonte de alimentação

(Para produtos com EAN 5063022637734 ou 5063022637833 equipados com um cabo curto e uma ficha EU)

Por motivos de segurança, a máquina está equipada com um cabo de alimentação curto (10). Não ligue o produto diretamente à fonte de alimentação usando este cabo de alimentação. É necessário um prolongador adequado para utilização. Respeite os requisitos técnicos para esta máquina ao comprar um prolongador.



NOTA: Para sua segurança, é necessário que a ficha unida a este produto esteja sempre ligada a um prolongador! O prolongador deve ser adequado para utilização no exterior. O prolongador tem de ser, no mínimo, do tipo H05 VV-F e ter uma secção transversal de 1,0 mm². O comprimento total do cabo não deve ultrapassar os 50 metros. A tomada para o prolongador tem de ser à prova de salpicos de água.

Desenrole completamente o prolongador.

Verifique sempre a ficha, a tomada e o prolongador e certifique-se de que estão em boas condições antes da respetiva utilização.

1. Dobre o prolongador para trás, a cerca de 20 cm da extremidade, e introduza o laço pelo orifício do retentor de cabo (11) e pendure-o no gancho (Fig. 2, passos 1 e 2).

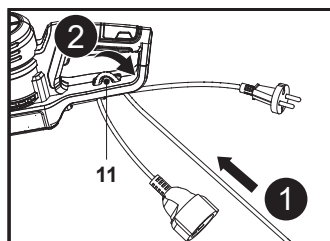

Fig. 2

2. Passe o prolongador sobre o retentor de cabo (11) e puxe com cuidado o cabo de alimentação (10) para garantir que está bem seguro (Fig. 3).

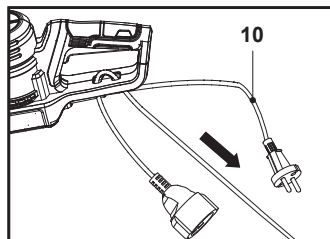

Fig. 3

3. Ligue o cabo de alimentação (10) à tomada do prolongador (Fig. 4).

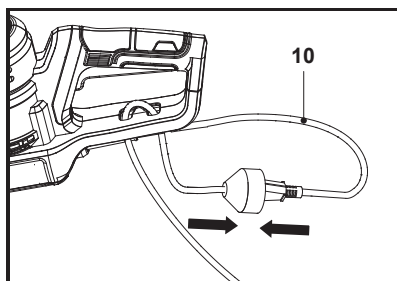

Fig. 4

4. Ligue a ficha do prolongador a uma tomada elétrica adequada.



AVISO! VERIFIQUE A TENSÃO! A FONTE DE ALIMENTAÇÃO TEM DE SER DE 230-240 V DE CORRENTE ALTERNADA. UTILIZE SEMPRE A MÁQUINA ATRAVÉS DE UM DISPOSITIVO DE CORRENTE RESIDUAL (RCD) COM UMA CORRENTE DE CORTE MÁXIMA DE 30 MA.

5. A sua máquina está agora pronta para ser utilizada.

Ligação à fonte de alimentação

(Para produtos com EAN 5063022637680 ou 5063022637024 equipados com um cabo comprido de 10 m e uma ficha BS)



NOTA: A máquina está equipada com um cabo de alimentação de 10 m de comprimento. Se for necessário um prolongador adicional, tenha em consideração os requisitos técnicos deste produto ao adquirir um.

O prolongador tem de ser, no mínimo, do tipo H05 VV-F e ter uma secção transversal de 1,0 mm². O comprimento total do cabo não deve ultrapassar os 50 metros. A tomada para o prolongador tem de ser à prova de salpicos de água.

Desenrole completamente o prolongador.

Verifique sempre a ficha, a tomada e o prolongador e certifique-se de que estão em boas condições antes da respetiva utilização.

1. Abra a tampa (C) da tomada (A) no cabo de alimentação (10) e, em seguida, alinhe os pinos da ficha (B) com as ranhuras da tomada (A) e pressione-os para os encaixar. Garanta uma montagem adequada e, em seguida, fixe a tampa (C) na devida posição (Fig. 2, passos 1 e 2).

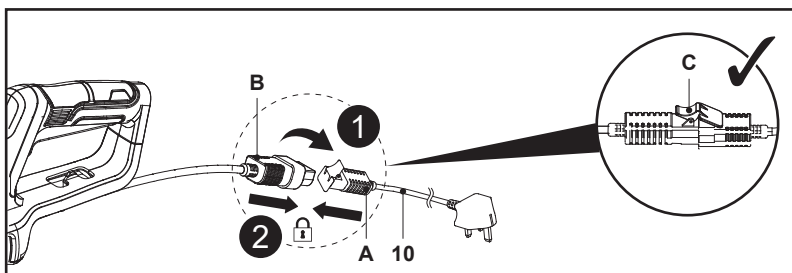

Fig. 2

2. Dobre o cabo de alimentação (10) para trás, a cerca de 20 cm da tomada, e introduza o laço pelo orifício do retentor de cabo (11) e pendure-o no gancho (Fig. 3, passos 1 e 2).

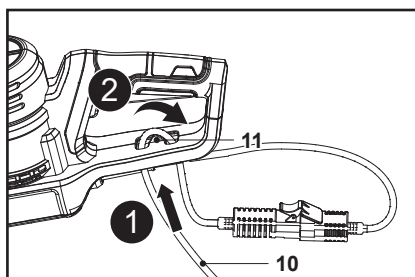

Fig. 3

3. Passe o cabo de alimentação (10) sobre o retentor de cabo (11) e puxe com cuidado o cabo de alimentação (10) para garantir que está bem seguro (Fig. 4).

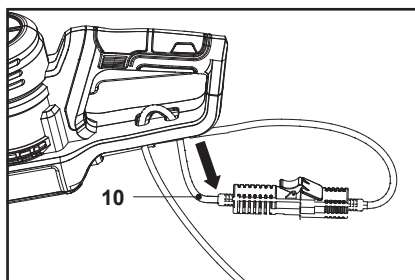

Fig. 4

4. Ligue a ficha para Reino Unido a uma tomada elétrica adequada.



AVISO! VERIFIQUE A TENSÃO! A FONTE DE ALIMENTAÇÃO TEM DE SER DE 230-240 V DE CORRENTE ALTERNADA. UTILIZE SEMPRE A MÁQUINA ATRAVÉS DE UM DISPOSITIVO DE CORRENTE RESIDUAL (RCD) COM UMA CORRENTE DE CORTE MÁXIMA DE 30 MA.

5. A sua máquina está agora pronta para ser utilizada.

Utilização prevista

Este aparador de sebes elétrico foi concebido com uma entrada de potência nominal de 550 Watts.

O produto destina-se a cortar e aparar sebes, arbustos e mato em jardins domésticos. A capacidade máxima de corte tem de ser respeitada. Não corte ramos que ultrapassem a capacidade máxima indicada.

É proibida a utilização desta máquina em caso de chuva ou ambiente húmido.

Por razões de segurança, é essencial ler todo o manual de instruções antes da primeira utilização e respeitar todas as instruções que se encontram no mesmo.

Esta máquina destina-se apenas a utilização doméstica e não a qualquer utilização comercial. Não pode ser utilizado para outros fins que não os descritos.

Ligar/desligar

1. Assegure-se de que o dispositivo de corte (lâmina) (1) não toca em quaisquer objetos. Remova a cobertura da lâmina (12) do dispositivo de corte (lâmina) (1) antes de ligar a máquina.
2. Segure a máquina com uma mão na pega dianteira (3) e a outra na pega traseira (7).
3. Prima o interruptor de segurança (4) e segure-o nessa posição (Fig. 5, passo 1).
4. Prima o interruptor para ligar/desligar (8) para ligar a máquina (Fig. 5, passo 2).
5. Liberte o interruptor para ligar/desligar (8) ou o interruptor de segurança (4) para desligar a máquina.

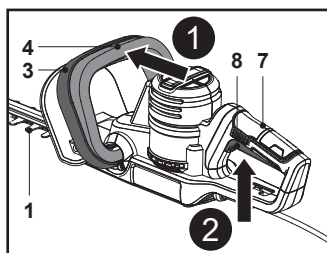

Fig. 5

PT Utilização

Funcionamento geral

1. Verifique se existem danos na máquina, no cabo e ficha de alimentação, bem como nos acessórios antes de cada utilização. Não utilize a máquina se este estiver danificada ou apresentar sinais de desgaste. Resolva qualquer problema que encontre ou solicite a verificação da máquina por um especialista qualificado.
2. Verifique novamente se os acessórios estão devidamente fixados.
3. Segure sempre na máquina pelas pegas (3, 7). Mantenha as pegas secas para garantir um suporte seguro.
4. O utilizador deve utilizar o aparador de sebes ao nível do solo e não em escadas ou qualquer outro suporte instável.
5. Certifique-se de que os respiradouros (6) estão sempre desobstruídos e limpos. Se necessário, limpe-os com uma escova macia. O bloqueio dos respiradouros pode provocar um sobreaquecimento e danificar a máquina.

- Desligue imediatamente a máquina e retire-a da fonte de alimentação se, enquanto estiver a trabalhar, for interrompido pela entrada de outras pessoas na área de trabalho. Aguarde sempre que a máquina pare completamente antes de a pousar.
- Não trabalhe em excesso. Faça pausas regularmente para garantir que se consegue concentrar no trabalho e ter controlo total sobre a máquina.



AVISO! CERTIFIQUE-SE DE QUE O CABO DE ALIMENTAÇÃO (10) OU O PROLONGADOR NÃO TOCA NO DISPOSITIVO DE CORTE (LÂMINA) (1) DURANTE O FUNCIONAMENTO!

PERIGO DE CHOQUE ELÉTRICO!

Épocas de aparação

sebes de folha verde

folha persistente

coníferas e outros arbustos de crescimento rápido

junho a outubro

abril e agosto

cada 6 a 8 semanas

Aparar



NOTA: Tente manter o dispositivo de corte com um ângulo de aproximadamente 15° em relação à superfície de corte.

- Certifique-se de que não se encontram pessoas ou animais na área de trabalho.
- Corte e remova os ramos que excedam a capacidade de corte deste produto, com recurso a uma motosserra podadora adequada antes da utilização.
- Segure sempre firmemente o produto com ambas as mãos pelas pegas dianteira (3) e traseira (7). Nunca utilize esta máquina com apenas uma mão.
- Não apresse nem tente cortar muito de uma vez com o dispositivo de corte.
- Primeiro, corte de ambos os lados, partindo da parte inferior em direção à parte superior. Isto impede a queda de plantas cortadas no percurso da área ainda a cortar (Fig. 6).
- Depois de cortar dos lados, avance para o topo. Tente manter o dispositivo de corte num ângulo de aproximadamente 15° em relação à superfície a cortar (Fig. 7).

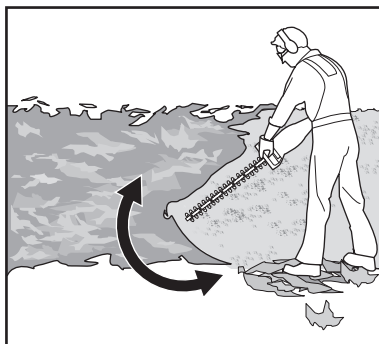

Fig. 6

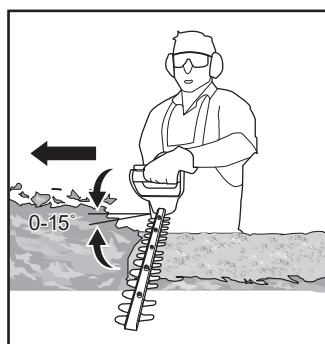

Fig. 7

- Quando cortar sebes largas com uma área de corte em vista, mova a lâmina de corte levemente através da superfície de corte num movimento contínuo seguindo a forma da sebe ou arbusto. É recomendada uma ligeira inclinação para baixo da lâmina de corte na direção do movimento para um melhor desempenho de corte.

8. Para obter um melhor resultado, corte por etapas, em vez de tentar cortar de uma só vez, se a área a cortar for particularmente longa (Fig. 8); as plantas cortadas mais pequenas permitem uma compostagem mais fácil.

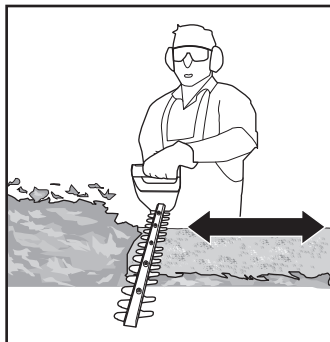

Fig. 8



NOTA: Ao moldar, é aconselhável obter uma forma trapezoidal (Fig. 9). Um corte trapezoidal corresponde ao crescimento natural das plantas e resulta num melhor crescimento das sebes, pois recebem mais luz na extremidade inferior.

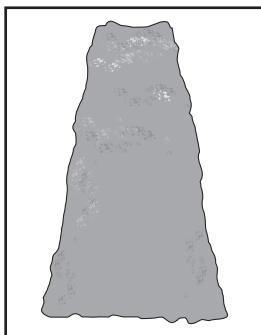

Fig. 9

9. Lubrifique as superfícies internas da lâmina se o dispositivo de corte (lâmina) (1) sobreaquecer durante a utilização (Fig. 10).



AVISO! ESTA OPERAÇÃO APENAS DEVE SER REALIZADA QUANDO AS LÂMINAS PARAREM DE FUNCIONAR E O PRODUTO ESTIVER DESLIGADO!

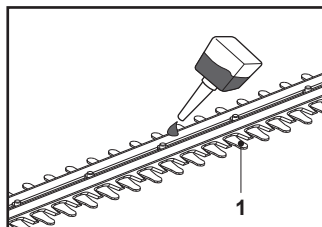

Fig. 10

Após a utilização

1. Desligue a máquina, retire-a da fonte de alimentação e deixe-a arrefecer.
2. Fixe a cobertura da lâmina (12), conforme necessário.
3. Verifique, limpe e armazene a máquina conforme descrito abaixo.

PT Cuidados e manutenção

Regras de ouro para cuidados



AVISO! DESLIGUE SEMPRE A MÁQUINA, RETIRE-A DA FONTE DE ALIMENTAÇÃO E DEIXE-A ARREFECER ANTES DE EFETUAR TRABALHOS DE INSPEÇÃO, MANUTENÇÃO E LIMPEZA!



EFETUE TRABALHOS DE CUIDADO E MANUTENÇÃO APENAS DE ACORDO COM ESTAS INSTRUÇÕES. TODOS OS TRABALHOS SUPLEMENTARES DEVEM SER REALIZADOS POR UM ESPECIALISTA QUALIFICADO!

1. Mantenha a máquina limpa. Remova os detritos do produto após cada utilização e antes de o armazenar.
2. Uma limpeza regular e adequada ajuda a assegurar uma utilização segura e a prolongar o tempo de vida útil do aparelho.
3. Inspeccione a máquina antes de cada utilização quanto a desgaste e peças danificadas. Não o utilize se encontrar peças partidas ou desgastadas.



AVISO! EFETUE REPARAÇÕES E TRABALHOS DE MANUTENÇÃO APENAS DE ACORDO COM ESTAS INSTRUÇÕES! TODOS OS TRABALHOS SUPLEMENTARES DEVEM SER REALIZADOS POR UM ESPECIALISTA QUALIFICADO!

Limpeza geral

1. Limpe a máquina com um pano húmido e sabão com pH neutro. Utilize uma escova para áreas de difícil alcance.
2. Em particular, limpe os respiradouros após cada utilização com um pano e uma escova.
3. Elimine a sujidade persistente com ar a alta pressão (máx. 3 bar).



NOTA: Não utilize produtos químicos, alcalinos, abrasivos ou outros detergentes agressivos ou desinfetantes para limpar este produto, uma vez que podem ser prejudiciais para as superfícies do mesmo.

4. Verifique se existem danos e desgaste. Repare os danos de acordo com este manual de instruções ou leve a máquina a um centro de assistência autorizado antes de a utilizar novamente.

Dispositivo de corte (lâmina)



AVISO! USE LUVAS DE SEGURANÇA AO TRABALHAR NO DISPOSITIVO DE CORTE OU PERTO DO MESMO. UTILIZE AS FERRAMENTAS ADEQUADAS PARA REMOVER DETRITOS; POR EXEMPLO, UMA ESCOVA OU UM PAU. NUNCA MANUSEIE O PRODUTO COM AS MÃOS DESPROTEGIDAS.



1. Mantenha o dispositivo de corte (lâmina) (1) limpo e livre de detritos. Retire as aparas com uma escova.
2. Aplique uma pequena quantidade de lubrificante adequado no dispositivo de corte (lâmina) para manter um bom desempenho de corte (Fig. 10).

Reparação

Esta máquina não contém peças que possam ser reparadas pelo consumidor. Contacte um centro de assistência autorizado ou uma pessoa devidamente qualificada para solicitar a respetiva verificação e reparação.

Cabo de alimentação

Se o cabo de alimentação desta ferramenta elétrica estiver danificado, este tem de ser substituído por um cabo de alimentação especialmente preparado, disponível através do serviço de assistência.

Armazenamento

1. Desligue a máquina e retire-a da fonte de alimentação.
2. Limpe a máquina conforme descrito acima.
3. Coloque a cobertura da lâmina (12) no dispositivo de corte (lâmina) (1).
4. Guarde a máquina e respetivos acessórios num local escuro, seco, sem gelo e bem ventilado.
5. A máquina pode ser pendurada na parede através do orifício de suspensão no protetor da ponta da lâmina (1a) (Fig. 11).

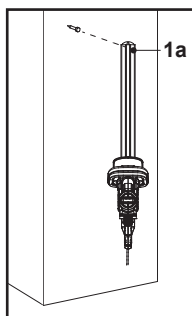

Fig. 11



AVISO! OS KITS DE MONTAGEM NA PAREDE DEVEM TER FORÇA SUFICIENTE PARA SUPORTAR O PESO DA MÁQUINA.

CERTIFIQUE-SE DE QUE NÃO EXISTEM TUBOS OU CABLAGEM NA PAREDE NO LOCAL DE INSTALAÇÃO PROPOSTO. SE EXISTIREM TUBOS E CABLAGEM NA PAREDE, ESTES PODEM FICAR DANIFICADOS. O CONTACTO COM A CABLAGEM PODE RESULTAR EM CHOQUE ELÉTRICO. ISSO PODE RESULTAR EM FERIMENTOS PESSOAIS GRAVES E DANOS MATERIAIS.

6. Guarde sempre a máquina num lugar inacessível para crianças. A temperatura ideal de armazenamento situa-se entre os 10 °C e os 30 °C.
7. Recomendamos usar a embalagem original para armazenamento ou tapar a máquina com um pano ou cobertura adequada para a proteger contra o pó.

Transporte

1. Desligue a máquina e retire a ficha da fonte de alimentação antes do transporte.
2. Coloque a cobertura da lâmina (12) no dispositivo de corte (lâmina) (1).
3. Transporte sempre a máquina pelas pegas (3, 7).
4. Proteja a máquina contra qualquer impacto intenso ou vibrações fortes que possam ocorrer durante o transporte em veículos.
5. Fixe a máquina para evitar que deslize ou tombe, cause danos ou ferimentos.

Resolução de problemas

As suspeitas de avaria devem-se, frequentemente, a causas que os próprios utilizadores podem resolver. Por esse motivo, verifique o produto utilizando esta secção. Na maioria dos casos, o problema pode ser resolvido rapidamente.



AVISO! EXECUTE APENAS OS PASSOS DESCRITOS NESTAS INSTRUÇÕES. TODAS AS OUTRAS TAREFAS DE INSPEÇÃO, MANUTENÇÃO E REPARAÇÃO TÊM DE SER EFETUADAS POR UM CENTRO DE ASSISTÊNCIA AUTORIZADO OU UM ESPECIALISTA IGUALMENTE QUALIFICADO CASO NÃO CONSIGA RESOLVER O PROBLEMA SEM ASSISTÊNCIA!

Problema	Causa possível	Solução
1. O produto não liga	1.1. Sem ligação à fonte de alimentação	1.1. Ligue à fonte de alimentação
	1.2. O cabo de alimentação ou a ficha está com defeito	1.2. Consulte um electricista qualificado
	1.3. Outro defeito elétrico do produto	1.3. Consulte um electricista qualificado
2. O produto não atinge a potência total	2.1. O cabo de extensão não é adequado para a utilização com este produto	2.1. Utilize um cabo de extensão adequado
	2.2. A fonte de alimentação (por exemplo, um gerador) tem a tensão demasiado baixa	2.2. Ligue a outra fonte de alimentação
	2.3. Os respiradouros estão entupidos	2.3. Limpe os respiradouros
3. Resultado de corte insatisfatório	3.1. A lâmina está gasta/danificada	3.1. Substitua por uma nova
	3.2. A espessura dos ramos excede a capacidade	3.2. Corte apenas materiais de acordo com a capacidade do produto
4. Vibrações ou ruído excessivos	4.1. A lâmina está romba/danificada	4.1. Substitua por um item novo
	4.2. Os parafusos/porcas estão soltos	4.2. Aperte os parafusos/porcas

Reciclagem e eliminação



Este símbolo é conhecido como o "símbolo do caixote do lixo com uma cruz por cima". Quando este símbolo está marcado num produto ou pilha, significa que não devem ser eliminados juntamente com os resíduos domésticos comuns.

Alguns produtos químicos contidos em produtos elétricos/eletrónicos ou pilhas podem ser prejudiciais para a saúde e para o ambiente.

Elimine itens elétricos/eletrónicos/pilhas apenas em sistemas de recolha seletiva direcionados para a recuperação e reciclagem dos materiais no seu interior.

A sua cooperação é essencial para garantir o sucesso destes sistemas e para a proteção do ambiente.

O produto é fornecido com uma embalagem que o protege contra danos durante o envio. Conserve a embalagem até ter a certeza de que todas as peças foram fornecidas e que o produto funciona corretamente. Depois, recicle a embalagem.

Garantia

Empenhamo-nos especialmente na seleção cuidada de materiais de elevada qualidade e utilizamos técnicas de fabrico que nos permitem criar produtos que incorporam design e durabilidade. Este produto tem uma garantia do fabricante de 2 anos contra defeitos de fabrico, a partir da data de compra (se comprado na loja) ou data de entrega (se comprado online), sem custo adicional para uso doméstico normal (não profissional ou comercial).

Para apresentar uma reclamação ao abrigo desta garantia, é necessário apresentar a prova de compra (tal como um recibo, uma fatura de compra ou outra prova admissível em conformidade com a lei em vigor). Mantenha o comprovativo de compra num lugar seguro. Para esta garantia se aplicar, o produto comprado tem de ser novo; não se aplica a produtos em segunda mão ou a produtos de exibição. Salvo disposição em contrário na lei em vigor, a garantia de qualquer produto de substituição expira no final do período da garantia do produto original.

Esta garantia cobre defeitos e falhas de produto, desde que o produto tenha sido utilizado para o fim a que se destina e tenha sido sujeito à instalação, limpeza, manutenção e a cuidados de acordo com as informações contidas nestes termos e condições, no manual do utilizador e na prática padrão, desde que a mesma não contrarie o manual de utilizador.

Esta garantia não cobre defeitos e danos causados pelo desgaste normal, nem danos que possam resultar de utilização indevida, instalação ou montagem incorreta, negligência, acidentes, utilizações indevidas ou modificações do produto. Salvo disposição em contrário na lei em vigor, esta garantia não abrange, em caso algum, custos auxiliares (expedição, deslocação, custos de desinstalação e reinstalação, mão-de-obra, etc), ou danos diretos e indiretos.

Esta garantia não cobre defeitos causados ou como resultado de:

- Uso e desgaste normal
- Negligência, uso incorreto ou excessivo
- Tentativas de reparação efetuadas por pessoas que não sejam um agente autorizado
- Danos estéticos
- Danos causados por objetos ou substâncias estranhas ou acidentes.
- Danos acidentais ou modificação
- Incumprimento das diretrizes do fabricante
- Perda dos bens

Se o produto apresentar algum defeito, iremos, dentro de um prazo razoável, reparar, substituir, reembolsar, prestar serviço ou peças sobressalentes.

Os direitos no âmbito desta garantia têm força executiva no país onde adquiriu este produto. As questões relativas à garantia devem ser esclarecidas na loja onde adquiriu o produto. A garantia complementa e não afeta os seus direitos legais.

Se adquiriu este produto em Portugal - o distribuidor é responsável por quaisquer defeitos de conformidade do produto de acordo com os termos da lei relativa a garantias (Decreto-Lei N.º 67/2003), aditada pelo Decreto-Lei N.º 84/2008.

IMPORTANTE – CONSERVE ESTE MANUAL PARA FUTURAS CONSULTAS: LEIA ATENTAMENTE



(EN) EU DECLARATION OF CONFORMITY
(FR) DÉCLARATION UE DE CONFORMITÉ
(PL) DEKLARACJA ZGODNOŚCI UE
(RO) DECLARAȚIA DE CONFORMITATE UE
(ES) DECLARACIÓN UE DE CONFORMIDAD
(PT) DECLARAÇÃO DE CONFORMIDADE UE

Product/Produit/Produkt/Produsul/Producto/Produto

- 550 W 51 cm Hedge trimmer / Taille-haie 550 W 51 cm / Nożyce do żywopłotu 550 W 51 cm / Foarfecă pentru tuns gard viu, 550 W, 51 cm / Cortasetos de 550 W y 51 cm / Aparador de sebes de 550 W com 51 cm
- MCB1177GHT / TTB1178GHT
- SN: 000001-999999

Name and address of the manufacturer or his authorised representative:

Nom et adresse du fabricant ou de son mandataire:

Nazwa i adres producenta lub jego upoważnionego przedstawiciela:

Denumirea și adresa producătorului sau a reprezentantului său autorizat:

Nombre y dirección del fabricante o de su representante autorizado:

Nome e endereço do fabricante ou do respetivo mandatário:

Kingfisher International Products B.V.,
Rapenburgerstraat 175E,
1011 VM Amsterdam,
The Netherlands

This declaration of conformity is issued under the sole responsibility of the manufacturer.

La présente déclaration de conformité est établie sous la seule responsabilité du fabricant.

Niniejsza deklaracja zgodności wydana zostaje na wyłączną odpowiedzialność producenta.

Prezenta declarație de conformitate este emisă pe răspunderea exclusivă a producătorului.

La presente declaración de conformidad se expide bajo la exclusiva responsabilidad del fabricante.

A presente declaração de conformidade é emitida sob a exclusiva responsabilidade do fabricante.

Object of the declaration/Objet de la declaration/Przedmiot deklaracji/Obiectul declarației/Objeto de la declaración/Objeto da declaração

Product/Produit/Produkt/Produsul/Producto/Produto	Model/Modèle/Model/Modelul/Modelo/Modelo	EAN
550 W 51 cm Hedge trimmer / Taille-haie 550 W 51 cm / Nożyce do żywopłotu 550 W 51 cm / Foarfecă pentru tuns gard viu, 550 W, 51 cm / Cortasetos de 550 W y 51 cm / Aparador de sebes de 550 W com 51 cm	MCB1177GHT / TTB1178GHT	5063022637680 5063022637734 5063022637024 5063022637833

The object of the declaration described above is in conformity with the relevant Union harmonisation legislation:

L'objet de la déclaration décrit ci-dessus est conforme à la législation d'harmonisation de l'Union applicable:

Wymieniony powyżej przedmiot niniejszej deklaracji jest zgodny z odnośnymi wymaganiami unijnego prawodawstwa harmonizacyjnego:

Obiectul declarației descris mai sus este în conformitate cu legislația relevantă de armonizare a Uniunii:

El objeto de la declaración descrita anteriormente es conforme con la legislación de armonización pertinente de la Unión:

O objeto da declaração acima descrito está em conformidade com a legislação de harmonização da União aplicável:

2006/42/EC as amended Machinery Directive
2014/30/EU as amended Directive Electromagnetic compatibility
2011/65/EU, (EU) 2015/863 as amended Directive Restriction of the use of certain hazardous substances in electrical and electronic equipment
2012/19/EU as amended Waste Electrical and Electronic Equipment (WEEE)
Regulation (EC) No 1907/2006, concerning the Registration, Evaluation, Authorization and Restriction of Chemicals (REACH)

References to the relevant harmonised standards used or references to the other technical specifications in relation to which conformity is declared:

Références des normes harmonisées pertinentes appliquées, y compris la date de celles-ci, ou des autres spécifications techniques, y compris la date de celles-ci, par rapport auxquelles la conformité est déclarée:

Odwołania do odnośnych norm zharmonizowanych, które zastosowano, wraz z datą normy, lub do innych specyfikacji technicznych, wraz z datą specyfikacji, w odniesieniu do których deklarowana jest zgodność:

Trimiteri la standardele armonizate relevante folosite, inclusiv data standardului, sau trimiteri la celelalte specificații tehnice, inclusiv data specificațiilor, în legătură cu care se declară conformitatea:

Referencias a las normas armonizadas pertinentes utilizadas, incluidas las fechas de las normas, o referencias a las otras especificaciones técnicas, incluidas las fechas de las especificaciones, respecto a las cuales se declara la conformidad:

Referências às normas harmonizadas aplicáveis utilizadas, incluindo a data da norma, ou às outras especificações técnicas, incluindo a data da especificação, em relação às quais é declarada a conformidade:

EN 62841-1:2015+A11
EN 62841-4-2:2019+A1+A11
EN IEC 55014-1:2021
EN IEC 55014-2:2021
EN IEC 61000-3-2:2019+A1
EN 61000-3-3:2013+A1+A2
EN ISO 3744:2010

Authorised signatory and technical file holder / signataire et responsable de la documentation technique autorisé / podmiot uprawniony do wystawienia i adres przechowywania dokumentacji technicznej / semnatar autorizat și deținător al dosarului tehnic / firmante autorizado y titular del expediente tecnico / signatário autorizado e detentor da ficha técnica

Kingfisher International Products B.V.,
Rapenburgerstraat 175E,
1011 VM Amsterdam,
The Netherlands



David Awe
Group Quality Director

: [06/20/2025]

Fabricante:

EU Manufacturer:

Kingfisher International Products B.V.,
Rapenburgerstraat 175E,
1011 VM Amsterdam,
The Netherlands

PT www.bricodepot.pt

**Para consultar manuais de instruções online,
visite www.kingfisher.com/products**

TR 550 W 51 cm
Çit kesme makinesi

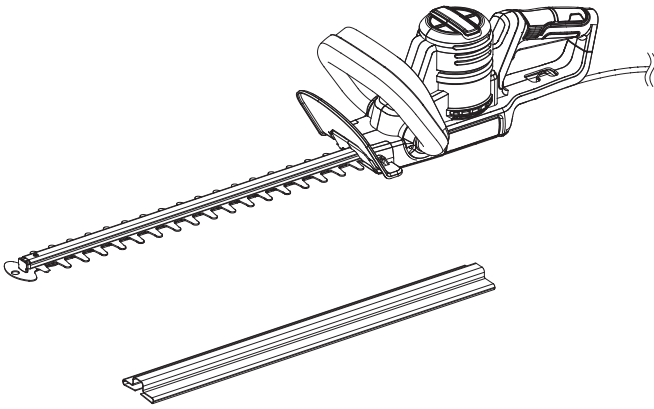

TR ORJİNAL TALİMATLAR

ÖNEMLİ - Bu talimatlar sizin güvenliğiniz içindir. Ürün üzerinde çalışmaya başlamadan önce lütfen bu talimatları dikkatlice okuyun ve ileride başvurmak üzere saklayın.



V10825_5063022637680_MAND4_2425_RP0506G

MCB1177GHT
5063022637680
5063022637734

TTB1178GHT
5063022637024
5063022637833

TR Parçalar

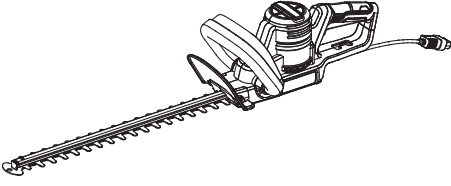

01. x1



02. x1

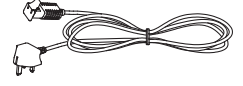

03. x1
(yalnızca Birleşik
Krallık için)

TR İhtiyaç duyacaklarınız



x1

(tedarik edilmeyen öğeler)

- Uygun kişisel koruyucu ekipman
- Dış mekanda kullanıma uygun uzatma kablosu
- Bıçak için uygun yağlayıcı
- Uygun duvar montaj kitleri

TR İçindekiler

TR	
Ürün açıklaması	3
Güvenlik	3
Hazırlık	14
Montaj	14
İşlevler ve Ayarlar	18
Kullanım	18
Bakım ve muhafaza	21
Garanti	24
Uygunluk beyanı	25

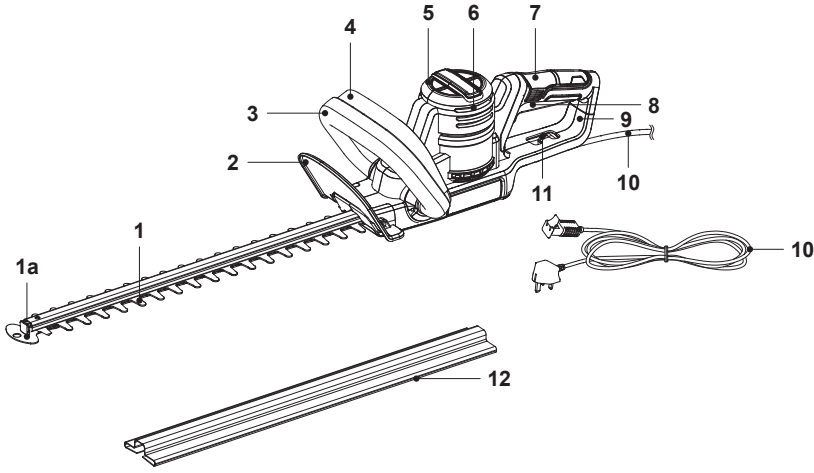

- | | | |
|--|----------------------------|-----------------------|
| 1. Kesme düzeneği (bıçak)
a. Bıçak ucu koruyucu | 4. Güvenlik anahtarı | 9. Arka koruyucu |
| 2. Ön koruyucu (önceden monte edilmiş) | 5. Motor muhafazası | 10. Fişli güç kablosu |
| 3. Ön tutma yeri | 6. Havalandırma delikleri | 11. Kablo tutucu |
| | 7. Arka tutma yeri | 12. Bıçak muhafazası |
| | 8. Açma / kapatma anahtarı | |



TR Güvenlik

Genel makine güvenlik uyarıları



UYARI! BU MAKİNEYLE BİRLİKTE VERİLEN TÜM GÜVENLİK UYARILARINI, TALİMATLARI, ÇİZİMLERİ VE TEKNİK ÖZELLİKLERİ OKUYUN. AŞAĞIDAKİ TÜM TALİMATLARIN DİKKATE ALINMAMASI ELEKTRİK ÇARPMASI, YANGIN VE/VEYA CİDDİ YARALANMALARA SEBEP OLABİLİR. TÜM UYARILARI VE TALİMATLARI İLERİDE BAŞVURMAK ÜZERE SAKLAYIN.

UYARILARDAKİ "MAKİNE" İFADESİ İLE ŞEBEKEDEN BESLENEN (KABLOLU) VEYA AKÜYLE ÇALIŞAN (KABLOSUZ) MAKİNEİNİZ KASTEDİLMEKTEDİR.

Çalışma alanı güvenliği

- **Çalışma alanının temiz ve aydınlık olmasını sağlayın.** Dağınık veya karanlık alanlar kazalara yol açar.
- **Makineleri yanıcı sıvı, gaz veya toz bulunan yerler gibi patlayıcı ortamlarda çalıştırmayın.** Makineler, tozların veya dumanların alev almasına sebep olabilecek kıvılcımlar oluşturur.
- **Makineyle çalışırken çocukları ve işi olmayan kişileri uzak tutun.** Dikkatinizin dağılması kontrolü kaybetmenize sebep olabilir.

Elektrik güvenliği

- **Makinelerin fişleri prize uygun olmalıdır. Fişte asla herhangi bir şekilde değişiklik yapmayın. Herhangi bir adaptör fişini topraklanmış makinelerde kullanmayın.** Üzerinde değişiklik yapılmamış fişler ve uygun prizler elektrik çarpması riskini azaltır.
- **Borular, radyatörler, fırın ve ocaklar veya buzdolapları gibi topraklanmış yüzeylerle vücut temasından kaçının.** Vücudunuzun topraklanmış olması durumunda ciddi bir elektrik çarpması riski bulunur.
- **Elektrikli aletleri yağmura veya ıslak ortamlara maruz bırakmayın.** Bir elektrikli alete suyun girmesi elektrik çarpması riskini artırır.
- **Kabloyu uygunsuz şekilde kullanmayın. Kabloyu asla taşıma, çekme veya makineyi fişten çıkarma amacıyla kullanmayın. Kabloyu sıcak, yağ, keskin uçlar veya hareketli parçalardan uzak tutun.** Hasar görmüş veya dolanmış kablolar elektrik çarpması riskini artırır.
- **Makineyi dış mekanlarda çalıştırırken dış mekan kullanımına uygun bir uzatma kablosu kullanın.** Dış mekan kullanımına uygun bir kablonun kullanılması elektrik çarpması riskini azaltır.
- **Makinenin nemli alanda kullanılması kaçınılmazsa kaçak akım rölesi (RCD) korumalı bir güç kaynağı kullanın.** Kaçak akım rölesi kullanmak elektrik çarpması riskini azaltır.

Kişisel güvenlik

- **Makine kullanırken dikkatli olun, ne yaptığınıza dikkat edin ve sağduyulu olun. Yorgunsanız veya uyuşturucu, alkol ya da ilaç etkisi altındaysanız makineyi kullanmayın.** Makineleri çalıştırırken dikkatinizin bir an dahi dağılması ciddi kişisel yaralanmalara sebep olabilir.
- **Kişisel koruyucu ekipman kullanın. Daima koruyucu gözlük takın.** Uygun koşullar için kullanılan toz maskesi, kaymayan emniyet ayakkabıları, kask veya koruyucu kulaklık gibi koruyucu ekipmanlar fiziksel yaralanmaları azaltır.
- **Kazara çalışmaları önleyin. Makineyi güç kaynağına ve/veya akü grubuna bağlamadan, kaldırmadan veya taşımadan önce anahtarın kapalı konumda olduğundan emin olun.** Makinelerin parmağınız anahtarın üzerindeyken taşınması veya anahtarı açık konumdaki makinelere enerji verilmesi kazalara neden olabilir.
- **Makineyi çalıştırmadan önce tüm ayar anahtarlarını veya anahtarları çıkarın.** Makinenin hareketli parçasına takılı kalan bir ayar anahtarı veya anahtar kişisel yaralanmalara neden olabilir.
- **Fazla uzanmaya çalışmayın. Zemine her zaman sağlam ve dengeli basın.** Bu, beklenmeyen durumlarda makinenin daha iyi kontrol edilmesini sağlar.
- **Uygun bir şekilde giyinin. Bol kıyafetler giymeyin ve takı takmayın. Saçlarınızı ve giysilerinizi hareketli parçalardan uzak tutun.** Bol kıyafetler, takılar veya uzun saçlar hareketli parçalara takılabilir.
- **Toz giderici ve toplayıcı ekipmanların bağlantısı için cihazlar temin edildiyse bu cihazların bağlandığından ve uygun şekilde kullanıldığından emin olun.** Toz toplayıcının kullanılması tozla ilgili tehlikelerin azaltılmasını sağlar.
- **Makinelerin sık kullanılmasından elde edilen alışkanlığın, rahat olmanıza ve makine güvenlik ilkelerini yok saymanıza yol açmasına izin vermeyin.** Dikkatsiz bir eylem, bir saniyeden kısa bir süre içinde ciddi yaralanmalara neden olabilir.

Makinenin kullanımı ve bakımı

- **Makineyi zorlamayın. Uygulamanız için doğru makineyi kullanın.** Doğru makinenin kullanılması, aletin yapmak üzere tasarıldığı işin daha iyi ve güvenli şekilde yürütülmesini sağlar.
- **Anahtar makineyi açıp kapatmıyorsa makineyi kullanmayın.** Anahtarla kontrol edilemeyen makineler tehlikelidir ve onarılmalıdır.
- **Herhangi bir ayarlama yapmadan, aksesuarları değiştirmeden veya makineyi depolamadan önce fişin güç kaynağıyla bağlantısını kesin ve/veya akü grubunu makineden (ayrılabilirse) çıkarın.** Bu tür önleyici güvenlik önlemleri, makinenin kazara çalıştırılması riskini azaltır.
- **Kullanılmayan makineleri çocukların ulaşamayacağı bir yerde depolayın ve makineye veya bu talimatlara dair bilgi sahibi olmayan kişilerin makineyi çalıştırmasına izin vermeyin.** Makinelerin acemi kullanıcılar tarafından kullanılması tehlikelidir.
- **Makine ve aksesuarların bakımını yapın.** Hareketli parçaların yanlış hizalanma veya bağlantı durumunu, kırık parçaların olup olmadığını ve makinenin çalışmasını etkileyebilecek her türlü durumu kontrol edin. Zarar görmüşse makinenin kullanım öncesinde onarılmasını sağlayın. Yeterli bakım yapılmamış makineler çok sayıda kazaya sebep olmaktadır.
- **Kesme makinelerinin keskin ve temiz olmasını sağlayın.** Bakımı uygun şekilde yapılan, keskin kesici kenarları olan kesme makineleri daha az tutukluk yapar ve daha kolay kontrol edilir.
- **Makineyi, aksesuarları, alet uçlarını ve benzeri bileşenleri çalışma şartlarını ve yapılacak işi göz önünde bulundurarak bu talimatlara uygun şekilde kullanın.** Makinenin uygun olduğu işler dışında kullanılması tehlikeli durumlara yol açabilir.
- **Tutma yerlerini ve kavrama yüzeylerini kuru ve temiz tutun.** Bu kısımlarda yağ veya gres bulunmamasını sağlayın. Kaygan tutma yerleri ve kavrama yüzeyleri, beklenmeyen durumlarda makinenin güvenli şekilde taşınmasına ve kontrol edilmesine izin vermez.

Servis

- **Makinenizin servis işlemlerinin yalnızca aynı yedek parçalar kullanılarak yetkili bir tamirci tarafından yapılmasını sağlayın.** Bu, makine güvenliğinin korunmasını sağlar.

Çit kesme makinesi güvenlik uyarıları

- **Vücudunuzu bıçaktan uzak tutun. Bıçaklar hareket halindeyken kesilecek malzemeyi çıkarmayın ya da tutmayın.** Bıçaklar motor kapatıldıktan sonra hareket etmeye devam eder. Çit kesme makinesini çalıştırırken dikkatinizin bir an dahi dağılması, ciddi kişisel yaralanmalara sebep olabilir.
- **Çit kesme makinesini bıçak durmuş haldeyken tutma yerinden kavrayarak taşıyın ve herhangi bir güç anahtarını çalıştırmamaya dikkat edin.** Çit kesme makinesinin doğru şekilde taşınması; bıçakların yanlışlıkla çalıştırılması ve bunun sonucunda meydana gelebilecek kişisel yaralanma riskini azaltır.
- **Çit kesme makinesini taşıırken veya depolarken daima bıçak muhafazasını takın.** Çit kesme makinesinin doğru şekilde kullanılması, bıçaklardan kaynaklanan kişisel yaralanma riskini azaltır.
- **Sıkışmış malzemeleri temizlerken veya üniteye bakım yaparken tüm güç anahtarlarının kapalı olduğundan ve güç kablosunun bağlı olmadığından emin olun.** Sıkışmış malzemeleri temizlerken veya bakım işlemi yaparken çit kesme makinesinin beklenmedik şekilde çalıştırılması ciddi kişisel yaralanmalara yol açabilir.
- **Bıçak, gizli kablolarla ya da kendi kablosuna temas edebileceği için çit kesme makinesini sadece yalıtımlı kavrama yüzeylerinden tutun.** Bıçakların "elektrik yüklü" bir kabloya temas etmesi, çit kesme makinesinin bu temastan etkilenen metal parçalarının "elektrik yüklenmesine" ve kullanıcıya elektrik şoku yaşatmasına sebep olabilir.
- **Tüm güç kablolarını kesme alanından uzak tutun.** Güç kabloları veya diğer kablolar, çitler ve çalıkların arasında gizlenmiş olabilir ve bıçak tarafından kazara kesilebilir.

- **Kötü hava koşullarında; özellikle de yıldırım düşme riski olduğunda çit kesme makinesini kullanmayın.** Bu, yıldırım çarpması riskini azaltır.
- **Koruyucu kulaklık takın.** Yeterli koruyucu ekipman, işitme kaybı riskini azaltır.
- Çalıştırmadan önce çit üzerinde tel örgü gibi herhangi bir yabancı madde olup olmadığını kontrol edin. Kesme düzeneğinin diğer metal nesnelere ya da kablolarla temas etmemesine dikkat edin.
- Makineyle birlikte en fazla 30 mA serbest akımlı kaçak akım cihazı (RCD) tedarik edilir.
- Kullanmadan önce güç kaynağı ve uzatma kablosunda hasar veya eskime belirtileri bulunup bulunmadığını kontrol edin. Kullanım sırasında kablonun hasar görmesi durumunda kabloyu derhal güç kaynağından çıkarın. **GÜÇ KAYNAĞI İLE OLAN BAĞLANTISINI KESMEDEN KABLOYA DOKUNMAYIN.** Kablosu hasar görmüş veya aşınmış makineleri kullanmayın.
- Çit kesme makinesini düzgün tutun (ör. iki tutma yeri varsa iki elinizle tutun). Kontrolü sağlayamamak fiziksel yaralanmaya sebep olabilir.
- Makineyi kullanırken daima güvenli ve emniyetli bir çalışma pozisyonunda olduğunuzdan emin olun. Çit kesme makinesi, kullanıcı tarafından zemin seviyesinde kullanılmak üzere tasarlanmıştır; merdiven veya başka dengesiz destekler üzerindeyken kullanılmamalıdır.
- Basamak veya merdiven üzerinde dururken makineyi asla kullanmayın.
- Makineyi yağmura maruz bırakmayın. Makineyi ıslak çit üzerinde çalıştırmayın.
- Makineyi, insanların ve özellikle çocukların ya da evcil hayvanların yakınında asla kullanmayın.
- Makineyle çalışırken her zaman koruyucu gözlük, kaymaya karşı dayanıklı ayakkabılar ve koruyucu giysiler giyin.
- Makineyi kullanmadan önce tedarik edilen emniyet muhafazasının takılı olduğundan emin olun. Parçaları tam olmayan ya da onaylanmamış bir değişikliğe maruz kalmış bir makineyi asla kullanmaya çalışmayın.
- Makineye aşırı yük bindirmeyin.

- Makineyi her zaman kapatın ve güç kaynağından ayırın (yani fişi güç kaynağından çıkarın)
 - makineyi gözetimsiz bıraktığınızda;
 - bir tıkanıklığı temizlemeden önce;
 - makineyi kontrol etmeden, temizlemeden ya da makine üzerinde çalışmadan önce;
 - yabancı bir cisme çarptıktan sonra;
 - besleme kablosu veya uzatma kablosu dolanmış, hasar görmüş veya kesilmişse;
 - makine anormal şekilde titremeye başladığı zaman.
- Havalandırma deliklerinin her zaman birikintilerden temizlenmiş olmasını sağlayın.
- Çevrenizin daima farkında olun ve makinenin gürültüsünden ötürü farkında olmama ihtimaliniz olan olası tehlikelere karşı dikkatli olun.
- Bu makinenin kullanımı ulusal yönetmeliklerce kısıtlanmış olabilir.

Sağlık gözetimi

Tüm çalışanlar, titreşime bağlı hastalıkların erken bir aşamada teşhis edilmesine, hastalığın ilerlemesinin önlenmesine ve çalışanların çalışmaya devam etmesine yardımcı olmak için işverenin sağlık gözetimi planının bir parçası olmalıdır.

Titreşim ve gürültünün azaltılması

Gürültü ve titreşim yayılımının etkisini azaltmak için çalışma süresini sınırlayın, düşük titreşimli ve alçak sesli çalışma modlarını seçin ve kişisel koruyucu donanım kullanın.

Titreşim ve gürültüye maruz kalma risklerini en düşük seviyeye indirmek için aşağıdaki konuları göz önünde bulundurun:

- Makineyi bu talimatlara uyarak yalnızca tasarım amacına uygun olarak kullanın.
- Makinenin iyi durumda olduğundan ve bakımının düzgün şekilde yapıldığından emin olun.
- Makine için doğru eklentileri kullanın ve bunların iyi durumda olduklarından emin olun.

- Tutma yerlerini / kavrama yüzeylerini sıkıca tutun.
- Makinenin bakımını bu talimatlara uygun şekilde yapın ve (gerekli yerlerde) iyi yağlanmış olmasını sağlayın.
- İş programınızı yüksek titreşimli herhangi bir makine kullanımını uzun bir süreye yayacak şekilde planlayın.
- Ürünün uzun süreler boyunca kullanılması, kullanıcıyı el-kol titreşim sendromu (HAVS) olarak adlandırılan, örneğin parmakların beyazlaması gibi bir dizi duruma ve ayrıca karpal tünel sendromu gibi belirli bazı hastalıklara neden olabilecek titreşimlere maruz bırakır. Ürünü kullanırken maruz kalınan riski azaltmak için daima koruyucu eldiven giyin ve ellerinizi sıcak tutun.

Acil durumlar

Bu kullanım kılavuzuyla makine kullanımı hakkında bilgi edinin. Güvenlik talimatlarını aklınızda tutun ve bu talimatlara harfi harfine uyun. Bu, riskleri ve tehlikeleri önlemeye yardımcı olur.

- **Riskleri erkenden tespit edip giderebilmek için bu makineyi kullanırken her zaman dikkatli olun.** Hızlı müdahale, ciddi yaralanmaları ve mülk hasarlarını önleyebilir.
- **Herhangi bir arıza olması durumunda makineyi kapatın ve fişi güç kaynağından çıkarın.** Makinenin yeniden çalıştırılmadan önce gerekli niteliklere sahip bir uzman tarafından kontrol edilmesini ve gerekirse onarılmasını sağlayın.

Kalan riskler

Bu makineyi tüm güvenlik gereklilikleriyle uyumlu şekilde çalıştırsanız dahi olası yaralanma ve hasar riski mevcuttur. Bu makinenin yapısı ve tasarımıyla bağlantılı olarak aşağıdaki tehlikeler meydana gelebilir:









- Makine uzun süreli kullanıldığında veya layıkıyla kullanılmadığında ve bakımı uygun şekilde yapılmadığında meydana gelen titreşim yayılımından kaynaklı sağlık sorunları.
- Arızalı eklentiler veya kullanım sırasında gizli nesnelerin ani darbelerinden kaynaklı yaralanmalar ve maddi hasarlar.
- Uçan nesnelerin veya kötü makine aksesuarlarının yol açtığı yaralanma ve mülk hasarı tehlikesi.



UYARI! BU ÜRÜN, ÇALIŞMA SIRASINDA ELEKTROMANYETİK BİR ALAN YARATIR! BU ALAN BAZI KOŞULLAR ALTINDA AKTİF VEYA PASİF TIBBİ İMPLANTLARDA PARAZİTE NEDEN OLABİLİR! CİDDİ VEYA ÖLÜMCÜL YARALANMA RİSKİNİ AZALTMAK İÇİN TIBBİ İMPLANTI BULUNAN KİŞİLERİN BU ÜRÜNÜ ÇALIŞTIRMADAN ÖNCE DOKTORLARINA VE TIBBİ İMPLANT ÜRETİCİLERİNE DANIŞMALARINI ÖNERİRİZ!

Semboller

Ürün üzerinde, derecelendirme etiketinde ve bu talimatlar içerisinde diğerlerinin yanı sıra aşağıdaki semboller ve kısaltmalar yer alır. Bunlar hakkında bilgi sahibi olarak kişisel yaralanmalar ve maddi hasar gibi tehlikeleri azaltın.

V ~	Volt, (alternatif gerilim)	Hz	Hertz
/dak veya dak ⁻¹	Dakikada	W	Watt
n ₀	Yüksüz hız	mm	Milimetre
cm	Santimetre	m	Metre
g	Gram	kg	Kilogram
dB(A)	Desibel (A derecelendirmeli)	m/s ²	Metre bölü saniye kare
	Kilit / sıkmak veya sabitlemek için.		Kilit açık / gevşetmek için.
	Kullanım kılavuzunu okuyun.		Not / Açıklama.
			Dikkat / Uyarı.
yyWxx	Üretim tarihi kodu; üretim yılı (20yy) ve üretim haftası (Wxx).		
	Daima koruyucu kulaklık takın.		
	Daima koruyucu gözlük takın.		
	Toz maskesi takın.		



Koruyucu eldiven takın.



Koruyucu ve kaymayan ayakkabı giyin.



Dar koruyucu giysiler giyin.



Montaj, temizlik, ayar, bakım, depolama ve taşıma işlemleri öncesinde makineyi kapatın ve güç kaynağı ile bağlantısını kesin.



Makineyi yağmura veya ıslak ortamlara (neme) maruz bırakmayın.



TEHLİKE - Ellerinizi bıçaktan uzak tutun.



Kablonun veya uzatma kablosunun dolanması, hasar görmesi ya da kesilmesi durumunda fişi derhal elektrik şebekesinden çekin. **GÜÇ KAYNAĞI İLE OLAN BAĞLANTISINI KESMEDEN KABLOYA DOKUNMAYIN.**



Makineden etrafa sıçrayan nesnelere kullanıcıya ya da etrafta bulunan diğer kişilere çarpabilir. Makine çalışırken etrafınızdaki diğer kişilerin ve evcil hayvanların daima emniyetli bir mesafede durmalarını sağlayın. Genel olarak çocuklar makinenin çalıştığı alanın yanına yaklaşmamalıdır.



Garanti edilen ses gücü seviyesi değeri 101 dB'dir.



Bu ürün, koruma sınıfı II özelliklerine sahiptir. Bu ürün sınıfında, destekli yalıtım veya çift yalıtım bulunur.



WEEE sembolü. Elektrikli ürün atıkları, evsel atıklarla bir arada atılmamalıdır. Bulduğunuz yerde tesis varsa lütfen bu atıkları geri dönüştürün. Geri dönüşüm tavsiyesi için Yerel Yönetiminize veya yerel mağazanıza danışın.



Ürün, geçerli Avrupa direktifleri ile uyumludur ve bu direktiflere ilişkin bir uygunluk değerlendirme yöntemi uygulanmıştır.

Teknik özellikler

Genel

> Nominal gerilim, frekans	: 230-240 V~, 50 Hz
> Nominal güç girişi	: 550 W
> Nominal yüksüz hız n_0	: 3400 dak ¹
> Bıçak uzunluğu	: 51 cm
> Maks. kesme uzunluğu	: 47,6 cm
> Diş aralığı	: maks. 20 mm
> Koruma sınıfı	: II / 
> Koruma derecesi	: IPX0
> Ağırlık	: yaklaşık 2,75 kg
> Güç kablosunun uzunluğu	: yaklaşık 35 cm veya 10 m
> Boyutlar	: yaklaşık 900 x 200 x 185 mm

Ses değerleri

> Operatör konumunda ses basıncı seviyesi L_{pA}	: 91,51 dB(A)
> Belirsizlik K_{pA}	: 3 dB(A)
> Ölçülen ses gücü seviyesi L_{WA}	: 99,51 dB(A)
> Belirsizlik K_{WA}	: 1,43 dB(A)
> Garanti edilen ses gücü seviyesi L_{WA}	: 101 dB(A)

El kol titreşim değerleri

> Ön tutma yeri $a_{h,W}$: 2,96 m/s ²
> Arka tutma yeri $a_{h,W}$: 3,26 m/s ²
> Belirsizlik K	: 1,5 m/s ²

Ses değerleri, EN 62841-1, EN 62841-4-2'de belirtilen ses testi kodu uyarınca EN ISO 11203 ve EN ISO 3744 temel standartları kullanılarak belirlenmiştir.

Kullanıcının maruz kaldığı ses yoğunluğu seviyesi 80 dB(A) değerini aşabilir ve kulakları korumaya yönelik önlemler alınmalıdır. Belirtilen toplam titreşim değerleri ve belirtilen gürültü emisyonu değerleri, standart bir test yöntemi (EN 62841-1, EN 62841-4-2) ile uyumlu olarak ölçülmüştür ve bir ürün başka bir ürünle karşılaştırmak için kullanılabilir. Bunlar ayrıca titreşime maruz kalma öncesinde yapılacak bir değerlendirme için kullanılabilir.



UYARI! MAKİNENİN GERÇEK KULLANIMI SIRASINDA TİTREŞİM VE GÜRÜLTÜ EMİSYONU, MAKİNENİN KULLANIM YÖNTEMLERİNE (ÖZELLİKLE HANGİ TÜR İŞ PARÇASININ İŞLENDİĞİ) BAĞLI OLARAK BEYAN EDİLEN TOPLAM DEĞERDEN FARKLI OLABİLİR.

GERÇEK KULLANIM KOŞULLARINDA MARUZ KALMA TAHMİNİNDE BULUNARAK OPERATÖRÜ KORUMAYA YÖNELİK GÜVENLİK ÖNLEMLERİNİN TANIMLANMASI GEREKİR (TETİKLEME ZAMANINA EK OLARAK MAKİNENİN KAPALI OLDUĞU VE RÖLANTİDE ÇALIŞTIĞI ZAMANLAR GİBİ ÇALIŞMA DÖNGÜSÜNÜN TÜM BÖLÜMLERİNİ DİKKATE ALIN).

Derecelendirme etiketi açıklaması

MCB1177GHT = Model numarası

MC = MAC Allister (marka adı)

B = Gerilim (230-240 V~)

1177 = Sıralı kod

GHT = Çit kesme makinesi

TTB1178GHT = Model numarası

TT = TITAN (marka adı)

B = Gerilim (230-240 V~)

1178 = Sıralı kod

GHT = Çit kesme makinesi

TR Hazırlık

Ambalajdan çıkarma

1. Tüm parçaları ambalajdan çıkarıp düz ve sabit bir zemine koyun.
2. Tüm ambalaj malzemelerini ve varsa sevkiyat araçlarını kaldırın.
3. Teslim edilen içeriğin eksiksiz ve hasarsız olduğundan emin olun. Parçaların eksik veya hasarlı olduğunu tespit ederseniz makineyi kullanmayın ve bayinizle iletişime geçin. Parçaları tam olmayan veya hasarlı bir makinenin kullanılması insanlara ve mülke zarar verebilir.
4. Montaj ve kullanım için gerekli tüm aksesuarlara ve araçlara sahip olduğunuzdan emin olun. Buna, uygun kişisel koruyucu ekipman dahildir.



UYARI! BU MAKİNE VE AMBALAJI ÇOCUK OYUNCAĞI DEĞİLDİR!
ÇOCUKLAR PLASTİK TORBALAR, LEVHALAR VE KÜÇÜK PARÇALARLA OYNAMAMALIDIR! ÖLÜMLE SONUÇLANABİLECEK BOĞULMA TEHLİKESİ VARDIR!

İhtiyaç duyacaklarınız

(tedarik edilmeyen öğeler)

Uygun kişisel koruyucu ekipman

Dış mekanda kullanıma uygun uzatma kablosu

Bıçak için uygun yağlayıcı

Uygun duvar montaj kitleri

(tedarik edilen öğeler)

Ön koruyucu (önceden monte edilmiş) (2)

Bıçak muhafazası (12)



NOT: Gerekli aksesuarlar, planlanan uygulamaya bağlıdır. Öneri için bayinize danışın.

TR Montaj



UYARI! MAKİNEYİ KULLANMADAN ÖNCE ÇALIŞTIRMA ÖZELLİKLERİ HAKKINDA BİLGİ SAHİBİ OLUN, KULLANIM KILAVUZUNUN TAMAMINI OKUYUN VE EMNİYET KURALLARI İLE ÇALIŞTIRMA PROSEDÜRLERİ BÖLÜMLERİNE ÖZEL DİKKAT GÖSTERİN.



BIÇAK MUHAFAZASINI (12) ÇIKARMADAN MAKİNEYİ GÜÇ KAYNAĞINA BAĞLAMAYIN.

Bıçak muhafazası

1. Çalıştırmadan önce bıçak muhafazasını (12) kesme düzeneğinden (bıçak) (1) çıkarın (Şek. 1).
2. Bıçak muhafazasını (12) güvenli bir şekilde muhafaza edin.

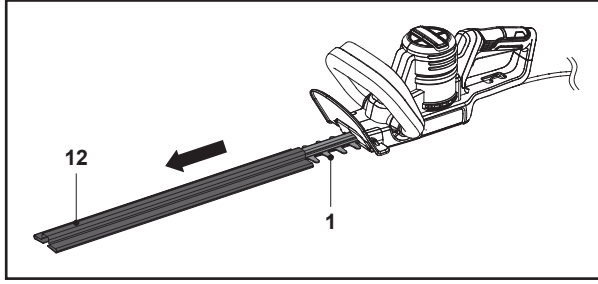

Şek. 1



NOT: Depolama ya da taşıma gibi durumlar sırasında makine kullanılmıyorken daima bıçak muhafazasını (12) takın.

Bıçak muhafazasını (12) takmak için bıçak muhafazasını (12) kesme düzeneğiyle (bıçak) (1) hizalayıp itin.

Güç kaynağı bağlantısı

(Kısa kablo ve AB fişi ile donatılmış EAN 5063022637734 veya 5063022637833 bulunan ürünler için)

Güvenlik nedeniyle makinede kısa bir güç kablosu (10) bulunur. Ürünü bu güç kablosunu kullanarak doğrudan güç kaynağına bağlamayın. Çalışma için uygun bir uzatma kablosu gereklidir. Bir uzatma kablosu satın alırken bu makinenin teknik gereksinimlerine uyun.



NOT: Güvenliğiniz için bu ürüne takılı olan fişin her zaman bir uzatma kablosuna bağlı olması gerekir! Uzatma kablosu dış mekanda kullanıma uygun olmalıdır. Uzatma kablosu donanım olarak en az H05VV-F tipinde olmalı ve 1,0 mm² çapraz kesite sahip olmalıdır. Kablonun toplam uzunluğu 50 metreyi aşmamalıdır. Güç uzatma kablosunun prizi su sıçramasına karşı dayanıklı olmalıdır.

Uzatma kablosunu tamamen açın.

Çalıştırmadan önce her zaman fişi, prizi ve uzatma kablosunu kontrol edin ve iyi durumda olduklarından emin olun.

1. Uzatma kablosunu uçtan yaklaşık 20 cm geriye doğru ikiye katlayın ve ilmeği kablo tutucunun (11) deliğinden geçirip ilmeği kancaya asın (Şek. 2, adım 1, 2).

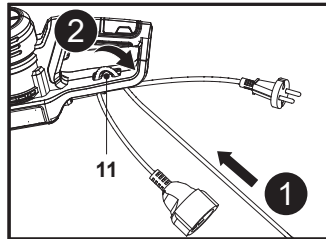

Şek. 2

2. Uzatma kablosunu kablo tutucunun (11) üzerinden çekin ve sıkıca sabitlendiğinden emin olmak için güç kablosunu (10) nazikçe çekin (Şek. 3).

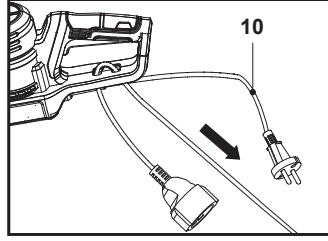

Şek. 3

3. Uzatma kablosunu (10) uzatma kablosu prizine bağlayın (Şek. 4).

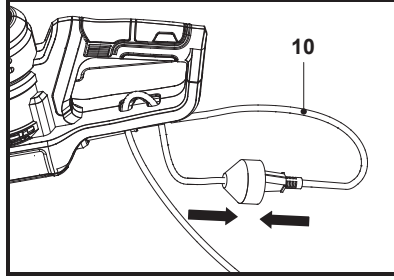

Şek. 4

4. Uzatma kablosu fişini uygun bir güç kaynağı prizine bağlayın.



UYARI! GERİLİMİ KONTROL EDİN! GÜÇ KAYNAĞI 230-240 V ALTERNATİF AKIM OLMALIDIR. MAKİNEYİ HER ZAMAN MAKSİMUM 30 MA SERBEST AKIMLI BİR KAÇAK AKIM CİHAZI (RCD) İLE KULLANIN.

5. Makineniz artık kullanıma hazırdır.

Güç kaynağı bağlantısı

(10 m uzunluğunda kablo ve BS fişi ile donatılmış EAN 5063022637680 veya 5063022637024 ürünleri için)



NOT: Makine, 10 m uzunluğunda bir güç kablosu ile donatılmıştır. Çalıştırma için uygun bir uzatma kablosu gerekiyorsa uzatma kablosu satın alırken bu ürünün teknik gereksinimlerine uygun.

Uzatma kablosu donanım olarak en az H05VV-F tipinde olmalı ve 1,0 mm² çapraz kesite sahip olmalıdır. Kablonun toplam uzunluğu 50 metreyi aşmamalıdır. Güç uzatma kablosunun prizi su sıçramasına karşı dayanıklı olmalıdır.

Uzatma kablosunu tamamen açın.

Çalıştırmadan önce her zaman fişi, prizi ve uzatma kablosunu kontrol edin ve iyi durumda olduklarından emin olun.

1. Güç kablosu (10) üzerindeki priz in (A) kapağını (C) açın ve ardından fiş pimlerini (B) fiş soketi (A) yuvalarıyla hizalayıp birbirine bastırın. Doğru şekilde monte edildiğinden emin olun ve ardından kapağı (C) yerine sabitleyin (Şek. 2, adım 1, 2).

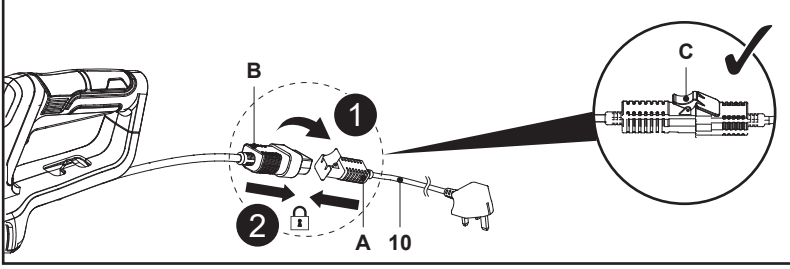

Şek. 2

2. Güç kablosunu (10) priz grubundan yaklaşık 20 cm geriye doğru ikiye katlayın ve ilmeği kablo tutucunun (11) deliğinden geçirip ilmeği kancaya asın (Şek. 3, adım 1, 2).

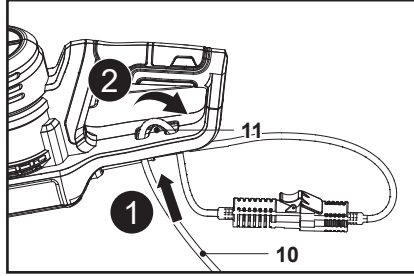

Şek. 3

3. Güç kablosunu (10) kablo tutucunun (11) üzerinden çekin ve sıkıca sabitlendiğinden emin olmak için güç kablosunu (10) nazıkçe çekin (Şek. 4).

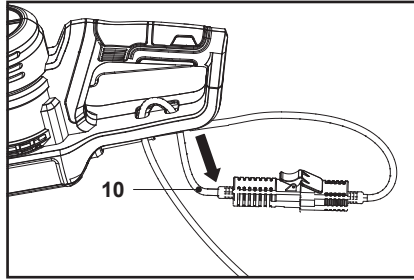

Şek. 4

4. Birleşik Krallık fişini uygun bir güç kaynağı prizine takın.



UYARI! GERİLİMİ KONTROL EDİN! GÜÇ KAYNAĞI 230-240 V ALTERNATİF AKIM OLMALIDIR. MAKİNEYİ HER ZAMAN MAKSİMUM 30 MA SERBEST AKIMLI BİR KAÇAK AKIM CİHAZI (RCD) İLE KULLANIN.

5. Makineniz artık kullanıma hazırdır.

Kullanım amacı

Elektrikli çit kesme makinesi, 550 Watt nominal güç girişine sahiptir.

Bu ürün, ev tipi bahçelerde bulunan çitleri, çalılırları ve otları kesmek ve düzeltmek üzere tasarlanmıştır. Maksimum kesme kapasitesine uyulmalıdır. Belirtilen maksimum kapasiteyi aşan dalları kesmeyin.

Bu makinenin yağmur ya da nemli koşullar altında kullanılması yasaktır.

Güvenlik amacıyla ilk kullanım öncesinde kullanım kılavuzunun tamamının okunması ve içerisinde yer alan tüm talimatlara uyulması önemlidir.

Bu makine yalnızca özel ev kullanımı içindir ve herhangi bir ticari kullanıma uygun değildir. Açıklananlardan başka amaçlar doğrultusunda kullanılmamalıdır.

Açma / kapatma

1. Kesme düzeneğinin (bıçak) (1) herhangi bir nesneye değmemesine dikkat edin. Makineyi çalıştırmadan önce bıçak muhafazasını (12) kesme düzeneğinden (bıçak) (1) çıkarın.
2. Makineyi bir elinizle ön tutma yerinden (3), diğer elinizle de arka tutma yerinden (7) tutun.
3. Emniyet anahtarına (4) basın ve bu konumda tutun (Şek. 5, adım 1).
4. Makineyi açmak için açma / kapatma anahtarını (8) sıkın (Şek. 5, adım 2).
5. Makineyi kapatmak için açma / kapatma anahtarını (8) ya da emniyet anahtarını (4) serbest bırakın.

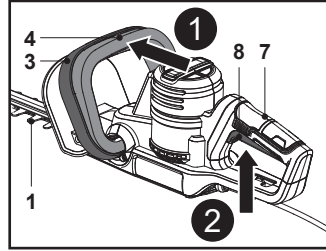

Şek. 5

TR Kullanım

Genel çalışma

1. Her kullanımdan önce makinede, güç kablosunda, fişte ve aksesuarlarda hasar olup olmadığını kontrol edin. Hasarlıysa veya aşınma belirtileri varsa makineyi kullanmayın. Bulduğunuz herhangi bir sorunu giderin veya makinenin yetkili bir uzman tarafından kontrol edilmesini sağlayın.
2. Aksesuar ve eklentilerin uygun şekilde sabitlenip sabitlenmediğini iki kez kontrol edin.
3. Makineyi daima tutma yerlerinden (3, 7) tutun. Güvenli destek sağlaması için tutma yerlerinin kuru olduğundan emin olun.
4. Çit kesme makinesi, kullanıcı tarafından zemin seviyesinde kullanılmak üzere tasarlanmıştır; merdiven veya başka dengesiz destekler üzerindeyken kullanılmamalıdır.
5. Havalandırma deliklerinin (6) daima tıkanmamış ve temiz olmasını sağlayın. Gerekirse yumuşak bir fırça ile temizleyin. Tıkanmış hava delikleri aşırı ısınmaya sebep olabilir ve makineye zarar verir.
6. Çalışma sırasında çalışma alanına giren başka kişiler sizi rahatsız ederse makineyi derhal kapatın ve güç kaynağı ile bağlantısını kesin. Makineyi bir yere koymadan önce mutlaka tamamen durmasını bekleyin.
7. Kendinizi fazla yormayın. İşe odaklanabilmeniz ve makine üzerinde tam kontrol sağlamanız için çalışmaya düzenli olarak ara verin.



UYARI! ÇALIŞMA SIRASINDA GÜÇ KABLOSUNUN (10) VEYA UZATMA KABLOSUNUN KESME DÜZENEGİNE (BIÇAK) (1) DEĞMEMESİNE DİKKAT EDİN!

ELEKTRİK ÇARPABİLİR!

Budama zamanları

yeşil yapraklı çitler
yaprak dökmeyen bitkiler
kozalaklı ağaçlar ve diğer hızlı büyüyen çalılar

Haziran'dan Ekim'e
Nisan ve Ağustos
her 6-8 haftada bir

Budama



NOT: Kesme düzeneğini, kesme yüzeyine yaklaşık 15° açıyla tutmaya gayret edin.

1. Çalışma alanında insan ya da hayvan olmadığından emin olun.
2. Çalıştırmadan önce uygun bir budama aleti kullanarak bu ürünün kesme kapasitesini aşan dalları kesin ve atın.
3. Ürünü daima iki elle ön (3) ve arka (7) tutma yerlerinden sıkıca tutun. Bu makineyi hiçbir zaman tek elle çalıştırmayın.
4. Acele etmeyin ve kesme düzeneğinin bir vuruşuyla çok fazla kesmeye çalışmayın.
5. Önce her iki kenarı alt kısımdan üst kısma doğru kesin. Bu, atıkların daha kesilecek olan alan yoluna düşmesini önler (Şek. 6).
6. Kenarları kestikten sonra üst kısım ile devam edin. Kesme düzeneğini, kesme yüzeyine yaklaşık 15° açıyla tutmaya gayret edin (Şek. 7).

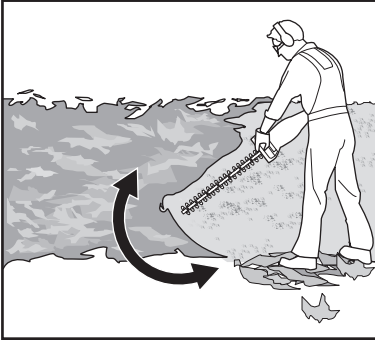

Şek. 6

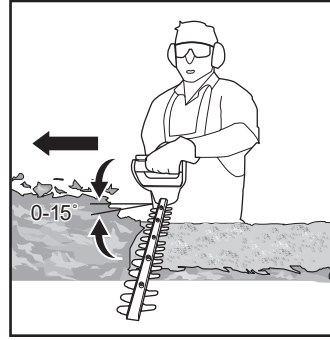

Şek. 7

7. Kestiğiniz alanın görüşünüz içinde olduğu geniş çitleri keserken çit ya da çalıların şekillerini takip ederek kesici bıçağı hafifçe kesilen yüzeye doğru süpürme hareketiyle hareket ettirin. Optimum seviyede bir kesme performansı sağlamak için kesici bıçağın hareket yönünde hafifçe aşağı doğru eğilmesi tavsiye edilir.
8. Kesilen alan çok uzunsa tek seferde kesmeye çalışmak yerine daha iyi bir sonuç elde etmek için kesim işlemini birkaç aşamada gerçekleştirin (Şek. 8); daha küçük parçalar şeklinde kesim yapmak kompostlama işlemini kolaylaştırır.

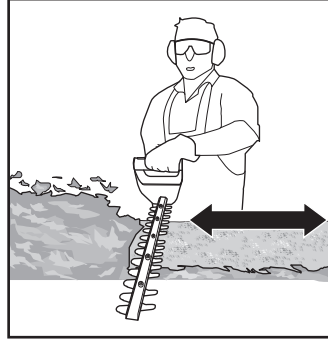

Şek. 8



NOT: Şekil verirken ikizkenar yamuk şeklin hedeflenmesi tavsiye edilir (Şek. 9). İkizkenar yamuk şekilli kesimler bitkilerin doğal büyüme şekline uyum sağlar. Bu kesim şekli, çitin alt kenarının daha fazla ışık almasını sağlayacağından çitin optimum seviyede büyümesine olanak tanır.

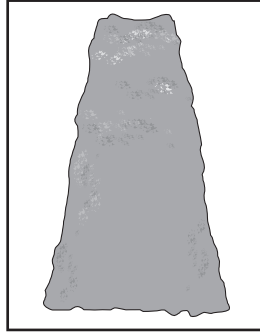

Şek. 9

9. Kesme düzeneğinin (bıçak) (1) çalışma sırasında aşırı ısınması durumunda bıçağın iç yüzeylerini yağlayın (Şek. 10).



UYARI! BU İŞLEM SADECE BIÇAKLAR TAMAMEN DURDURULDUKTAN VE ÜRÜN KAPATILDIKTAN SONRA GERÇEKLEŞTİRİLMELİDİR!

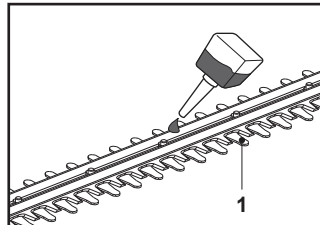

Şek. 10

Kullanım sonrası

1. Makineyi kapatın, güç kaynağı ile bağlantısını kesin ve soğumaya bırakın.
2. Gerektiği şekilde bıçak muhafazasını (12) takın.
3. Makineyi aşağıda açıklandığı şekilde kontrol edin, temizleyin ve depolayın.

TR Bakım ve muhafaza

Bakıma yönelik altın kurallar



UYARI! DENETİM, BAKIM VEYA TEMİZLEME İŞLEMLERİNDEN ÖNCE DAİMA MAKİNEYİ KAPATIN, GÜÇ KAYNAĞINDAN AYIRIN VE SOĞUMAYA BIRAKIN!



YALNIZCA BU TALİMATLARA UYGUN BİR ŞEKİLDE BAKIM VE MUHAFAZA ÇALIŞMASI YAPIN! DİĞER TÜM İŞLEMLER YETKİLİ BİR UZMAN TARAFINDAN YAPILMALIDIR!

1. Makineyi temiz tutun. Her kullanım sonrasında ve saklama öncesinde üründeki kalıntıları temizleyin.
2. Düzenli olarak ve uygun şekilde yapılan temizlik, güvenli kullanım sağlanmasına yardımcı olur ve cihazın kullanım ömrünü uzatır.
3. Her kullanım öncesinde makinede aşınmış veya hasar görmüş parçalar olup olmadığını kontrol edin. Kırılmış veya yıpranmış parçaların olduğunu tespit ederseniz ürünü çalıştırmayın.



UYARI! YALNIZCA BU TALİMATLAR UYARINCA ONARIM VE BAKIM YAPIN! DİĞER TÜM İŞLEMLER YETKİLİ BİR UZMAN TARAFINDAN YAPILMALIDIR!

Genel temizlik

1. Makineyi nemli bir bezle ve pH açısından nötr bir sabunla temizleyin. Ulaşılmaması zor alanları fırça kullanarak temizleyin.
2. Özellikle havalandırma deliklerini her kullanım sonrasında bir bez ve fırçayla temizleyin.
3. İnatçı tozları yüksek basınçlı havayla temizleyin (maks. 3 bar).



NOT: Bu ürünü temizlerken ürünün yüzeylerine zarar verebilecekleri için kimyasal, alkalik, aşındırıcı veya diğer agresif deterjanları ya da dezenfektanları kullanmayın.

4. Herhangi bir hasar ya da aşınma olup olmadığını kontrol edin. Hasarların kullanım kılavuzunda belirtildiği şekilde onarılmasını sağlayın ya da makineyi tekrar kullanmadan önce yetkili bir servis merkezine götürün.

Kesme düzeneği (bıçak)



UYARI! KESME DÜZENEĞİNDE VE YAKININDA ÇALIŞIRKEN KORUYUCU ELDİVEN TAKIN! KİRİ TEMİZLEMELİK İÇİN FIRÇA YA DA TAHTA ÇUBUK GİBİ UYGUN ALETLER KULLANIN! HİÇBİR ZAMAN ÇIPLAK ELLERİNİZLE MÜDAHALEDE BULUNMAYIN!



1. Kesme düzeneğini (bıçak) (1) temiz tutun ve kirlilerden arındırın. Budanan parçaları bir fırçayla temizleyin.
2. İyi bir kesme performansı elde etmek için kesme düzeneğine (bıçak) uygun bir yağlayıcıyı az miktarda uygulayın (Şek. 10).

Onarım

Bu makine tüketici tarafından tamir edilebilecek herhangi bir parça içermez. Kontrol ve onarım için bir yetkili servis merkezi veya benzer niteliklere sahip bir kişiyle iletişime geçin.

Güç kablosu

Bu elektrikli aletin besleme kablosu hasarlı ise servis şirketleri yoluyla edinilebilen özel olarak hazırlanmış bir besleme kablosu ile değiştirilmelidir.

Depolama

1. Makineyi kapatın ve güç kaynağından ayırın.
2. Makineyi yukarıda açıklandığı şekilde temizleyin.
3. Bıçak muhafazasını (12) kesme düzeneğine (bıçak) (1) takın.
4. Makineyi ve aksesuarlarını karanlık, kuru, donma yapmayan ve havalandırması iyi olan bir yerde saklayın.
5. Makine, bıçak ucu koruyucuda (1a) bulunan asma deliğinden duvara asılabilir (Şek. 11).

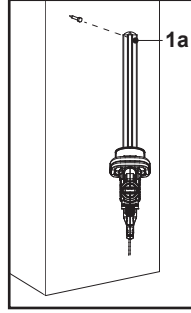

Şek. 11



UYARI! DUVARA MONTAJ KİTLERİ, MAKİNEİNİN AĞIRLIĞINI TAŞIYACAK KADAR GÜÇLÜ OLMALIDIR.

ÖNERİLEN MONTAJ ALANINDAKİ DUVARDA KABLO VEYA BORU OLMADIĞINDAN EMİN OLUN. DUVARA DÖŞENEN KABLolar VE BORULAR HASAR GÖREBİLİR. KABLO BAĞLANTISI İLE TEMAS ELEKTRİK ÇARPMASINA NEDEN OLABİLİR. BU, İNSANLARIN CİDDİ ŞEKİLDE YARALANMASINA VE MADDİ HASARA NEDEN OLABİLİR.

6. Makineyi daima çocukların ulaşamayacağı bir yerde depolayın. İdeal depolama sıcaklığı aralığı 10 °C ila 30 °C'dir.
7. Makinenin depolanması için orijinal ambalajının kullanılmasını veya tozdan korumak için uygun bir bez veya kılıf ile örtülmesini tavsiye ederiz.

Taşıma

1. Makineyi kapatın ve başka bir yere taşımadan önce fişi güç kaynağından çıkarın.
2. Bıçak muhafazasını (12) kesme düzeneğine (bıçak) (1) takın.
3. Makineyi daima tutma yerlerinden (3, 7) tutarak taşıyın.
4. Makineyi, araçla taşıma sırasında meydana gelebilecek ağır darbelerden veya güçlü titreşimlerden koruyun.
5. Makineyi kaymaya veya düşmeye, hasara ve yaralanmaya karşı emniyet altına alın.

Sorun Giderme

Şüpheli arızalar genellikle kullanıcının giderebileceği sebeplerden meydana gelir. Bu yüzden ürünü bu bölüme göre kontrol edin. Çoğu durumda sorun hızlı bir şekilde çözülebilir.



UYARI! YALNIZCA BU TALİMATLARDA BELİRTİLEN ADIMLARI İZLEYİN! SORUNU KENDİ BAŞINIZA ÇÖZEMEDİĞİNİZDE DİĞER TÜM KONTROL, BAKIM VE ONARIM İŞLERİ BİR YETKİLİ SERVİS MERKEZİ VEYA BENZER ŞEKİLDE YETKİLİ BİR UZMAN TARAFINDAN GERÇEKLEŞTİRİLMELİDİR!

Sorun	Olası neden	Çözüm
1. Ürün çalışmıyor	1.1. Güç kaynağına bağlı değildir	1.1. Güç kaynağına bağlayın
	1.2. Elektrik kablosu ya da fiş arızalıdır	1.2. Uzman bir elektrik tesisatçısına kontrol ettirin
	1.3. Üründe farklı bir elektrik arızası vardır	1.3. Uzman bir elektrik tesisatçısına kontrol ettirin
2. Ürün tam güce erişmiyor	2.1. Uzatma kablosu bu ürünle birlikte kullanılmaya uygun değildir	2.1. Uygun bir uzatma kablosu kullanın
	2.2. Güç kaynağı (örneğin jeneratör) çok düşük gerilime sahiptir	2.2. Başka bir güç kaynağına bağlayın
	2.3. Havalandırma delikleri tıkalıdır	2.3. Havalandırma deliklerini temizleyin
3. Yetersiz kesme sonucu	3.1. Bıçak aşınmış / hasar görmüştür	3.1. Yenisiyle değiştirin
	3.2. Dalın kalınlığı kapasiteyi aşıyordur	3.2. Yalnızca ürün kapasitesine uygun malzemeleri kesin
4. Aşırı titreşim veya gürültü	4.1. Bıçak körelmiş / hasar görmüştür	4.1. Yenisiyle değiştirin
	4.2. Cıvatalar / somunlar gevşemiştir	4.2. Cıvataları / somunlar sıkın

Geri dönüşüm ve imha etme



Bu sembol "Çarpı ile İşaretili Tekerlekli Çöp Kutusu Sembölü" olarak bilinir.

Bu sembol bir ürün veya pil üzerinde bulunduğu anda ürün veya pilin, genel ev atıklarıyla birlikte atılmaması gerektiği anlamına gelir.

Elektrikli/elektronik ürünlerde veya pillerde bulunan bazı kimyasallar sağlık ve çevre için zararlı olabilir.

Elektrikli/elektronik/pilli ürünleri yalnızca içerdikleri materyalleri yeniden kullanma ve geri dönüştürme için oluşturulmuş ayrı toplama planları çerçevesinde atın.

Bu geri dönüşüm planlarının başarıyla uygulanması ve çevrenin korunması için iş birliğiniz çok büyük önem taşımaktadır.

Ürün, sevkiyat sırasında karşılaşılabilecek olası hasarlara karşı koruma sağlayacak bir ambalaj içerisinde tedarik edilir. Tüm parçaların teslim edildiğinden ve ürünün düzgün şekilde çalıştığından emin olana kadar ürün ambalajını saklayın. Ambalajı daha sonra geri dönüştürün.

Garanti

Yüksek kaliteli malzemeler seçmeye ve tasarım ile dayanıklılığı bir arada sunan ürünler ortaya çıkarmamızı sağlayan üretim tekniklerini kullanmaya özen gösteririz. Bu ürün üretim hatalarına karşı, (mağazadan alındıysa) satın alma tarihinden veya (internet üzerinden alındıysa) teslimat tarihinden itibaren normal ev kullanımı için (profesyonel veya ticari olmayan)ek bir maliyet olmadan üreticinin sağladığı bir garanti süresine 2 yıllık sahiptir.

Bu garanti süresi kapsamında talepte bulunmak için ürünü satın aldıđınıza dair bir kanıt sunmalısınız (satış makbuzu, fatura veya yürürlükteki kanun kapsamında kabul edilebilecek başka bir kanıt), lütfen satın alma kanıtınızı güvenli bir yerde muhafaza edin. Bu garantinin geçerli olması için satın aldıđınız ürünün yeni olması gerekir, ikinci el veya teşhir ürünleri bu kapsamda değildir. Yürürlükteki kanunda aksi belirtilmedikçe bu garanti kapsamında verilen herhangi bir ikame ürüne yalnızca orijinal ürünün garanti süresi bitimine kadar garanti verilir.

Bu garanti; ürünün amacına uygun kullanılmış olması ve montajı, temizliği, bakımı ve muhafazasının bu hüküm ve koşullarda, kullanıcı kılavuzunda yer alan bilgiler ve kullanıcı kılavuzuyla çalışmaması kaydıyla standart uygulama uyarınca yapılmış olması şartıyla ürün arızalarını ve kusurlarını kapsar.

Bu garanti; normal aşınma ve eskime nedeniyle oluşan kusurlar ile hasarları veya yanlış kullanım, yanlış kurulum veya montaj, ihmal, kaza, kötü kullanım ve ürünün hatalı şekilde değiştirilmesinden doğan hasarları kapsamaz. Yürürlükteki kanunda aksi belirtilmedikçe bu garanti hiçbir koşulda ek maliyetleri (sevkiyat, taşıma, sökme ve yeniden montaj, işçilik vs.) veya doğrudan ve dolaylı hasarları kapsamaz.

Bu garanti aşağıdakiler nedeniyle veya bunlardan kaynaklanan kusurları ve hasarı kapsamaz:

- Aksesuar aşınması dahil olmak üzere normal aşınma ve yıpranma
- Aşırı yük, yanlış kullanım veya ihmal
- Ticari, profesyonel kullanım veya kiralama
- Yetkili temsilci dışındaki kişiler tarafından onarıma teşebbüs
- Kozmetik hasar
- Yabancı nesnelere, maddelere veya kazalara nedeniyle hasar
- Kaza sonucu hasar veya değişiklik
- Üreticinin kurallarına uyulmaması
- Malların kullanımının kaybı

Ürün kusurluysa makul bir süre içinde onarım/değişim/para iadesi/servis/yedek parça hizmeti ağılayacağız.

Bu garanti kapsamındaki haklar, ürünün satın alındığı ülke için geçerlidir. Garantiye ilişkin sorular, bu ürünü satın aldıđınız mağazaya yönlendirilmelidir.

Garanti, temel haklarınıza ilave olarak verilir ve temel haklarınızı etkilemez.

Bu ürünü Türkiye'den veya Romanya'dan satın aldıđıysanız tarafınıza bir garanti belgesi sunulacaktır.

ÖNEMLİ – BU BİLGİLERİ DAHA SONRA KULLANMAK ÜZERE SAK LAYIN: DİKKATLE OKUYUN



(TR) AB UYGUNLUK BEYANI

Ürün

- Ürün adı – 550 W 51 cm Çit kesme makinesi
- Ürün modeli - PPB1157LWM
- 000001 to 999999

İmalatçının veya yetkili temsilcisinin adı ve adresi:

Kingfisher International Products B.V.,
Rapenburgerstraat 175E,
1011 VM Amsterdam,
The Netherlands

Bu uygunluk beyanı yalnızca imalatçının sorumluluğu altında düzenlenir:

Beyan konusu

Ürün	Model	EAN
550 W 51 cm Çit kesme makinesi	PPB1157LWM	5063022636935

Yukarıda tanımlanan beyan konusu ilgili uyumlaştırılmış Birlik mevzuatı ile uyumludur

2006/42/AT değiştirilmiş Makina Emniyeti Yönetmeliği
2014/30/AB değiştirilmiş Elektromanyetik Uyumluluk Yönetmeliği
2000/14/AT değiştirilmiş Açık Alanda Kullanılan Teçhizat Tarafından Oluşturulan Çevredeki Gürültü Emisyonu İle İlgili Yönetmelik
2011/65/AB değiştirilmiş Atık Elektrikli Ve Elektronik Eşyaların Kontrolü Yönetmeliği

Ölçülen Ses Gücü Seviyesi
: 91.8 dB(A)

Garanti Edilen Ses Gücü Seviyesi
: 96 dB(A)

Motor Modeli
: 1200W

EC Tipi Onay Numarası
: OR/006931/038

TÜV SÜD Industrie Service GmbH, Westendstraße 199, 80686 München, Almanya (0036), Dış Ortam Gürültüsü Direktifi 2000/14/EC Ek VI'ya göre EC Tip İncelemesi gerçekleştirmiştir. AT Tip Onay No: OR/006931/038.

Kullanılan ilgili uyumlaştırılmış standartlara yapılan atıflar veya uyumluluğun beyanıyla ilgili diğer teknik şartnamelere yapılan atıflar

EN 62841-1:2015/A11:2022
EN IEC 62841-4-3:2021/A11:2021
EN IEC 55014-1:2021
EN IEC 55014-2:2021
EN IEC 61000-3-2:2019/A2:2024
EN 61000-3-3:2013/A2:2021
EN ISO 3744:1995

Teknik dosya sorumlusu:

Şahıs adı: Serkan URUN

Firma adresi: KOÇTAŞ YAPI MARKETLERİ TİC. A.Ş.

Taşdelen Mah. Sırrı Çelik Bulvarı No: 5 34788 Taşdelen/Çekmeköy/İSTANBUL

Not: CE işaretleme yılı: 2025

İçin ve adına imzalayan:

Kingfisher International Products B.V.,
Rapenburgerstraat 175E,
1011 VM Amsterdam,
The Netherlands



David Awe
Grup Kalite Direktörü

düzenlendiği tarih 08/06/2025

Manufacturer:**EU Manufacturer:**

Kingfisher International Products B.V.,
Rapenburgerstraat 175E,
1011 VM Amsterdam,
The Netherlands

TR İthalatçı Firma:

KOÇTAŞ YAPI MARKETLERİ TİCARET A.Ş.
Sırrı Çelik Bulvarı Otokoç Blok No:9 Çekmeköy/
İstanbul 34788 Türkiye
Telefon: (90) 216 430 03 00
Faks: (90) 216 484 43 13
www.koctas.com.tr

Kullanım kılavuzuna internet üzerinden ulaşmak için www.kingfisher.com/products adresini ziyaret edin

Yetkili servis istasyonları ve yedek parça temini için aşağıda yer alan Koçtaş Müşteri Hattı ve Koçtaş Genel Müdürlük irtibat bilgilerinden faydalanınız.
KOÇTAŞ MÜŞTERİ HİZMETLERİ
0850 209 50 50